

JVC

CAMESCOPE NUMÉRIQUE

GR-DVL100

Consultez la page d'accueil de notre site World Wide Web et répondez à notre enquête consommateur (uniquement en anglais):

<http://www.jvc-victor.co.jp/english/index-e.html>

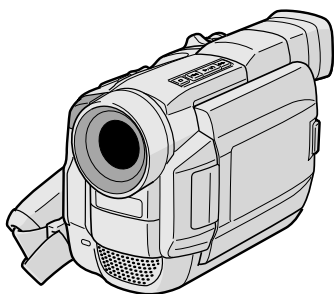

Mini **DV** NTSC

MODE D'EMPLOI

FRANÇAIS

TABLE DES MATIÈRES

**DÉMONSTRATION
AUTOMATIQUE** 7

PRÉPARATIFS 8 – 13

ENREGISTREMENT 14 – 30

Enregistrement de base 14

Fonctions élaborées 21

LECTURE 31 – 37

Lecture de base 31

Fonctions élaborées 32

Raccordements de base 34

Raccordements élaborés 36

COPIE 38 – 39

Copie vers un magnéscope 38

Copie vers ou à partir d'un appareil
vidéo disposant d'une prise DV 39

**UTILISATION DE LA
TÉLÉCOMMANDE** 40 – 50

Lecture avec zoom 42

Montage par mémorisation
de séquences 43

Pour un montage encore plus précis 47

Double audio 49

Insertion vidéo 50

GUIDE DE DÉPANNAGE 51 – 56

INDEX 57 – 61

Indications 57

Commandes, connecteurs et indicateurs 60

ENTRETIEN CLIENT 62

**PRÉCAUTIONS À
OBSERVER** 63 – 65

LEXIQUE 66 – 67

**CARACTÉRISTIQUES
TECHNIQUES** 68 – 69

Cher client,

Nous vous remercions pour l'achat de ce camescope numérique. Avant utilisation, veuillez lire les informations pour votre sécurité et les précautions de sécurité indiquées dans les pages suivantes pour assurer une utilisation sûre de cet appareil.

Utilisation de ce manuel d'instructions

- Toutes les sections principales et les sous-sections sont indiquées dans la table des matières de la couverture.
- Des remarques apparaissent après la plupart des sous-sections. Bien les lire également.
- Les caractéristiques/opérations de base/avancées sont séparées pour une référence plus aisée.

Nous vous recommandons de . . .

..... vous référer aux index (☞ p. 57 à 61) et de vous familiariser avec la disposition des touches, etc. avant utilisation.

..... lire complètement les instructions et les précautions de sécurité qui suivent. Elles contiennent des informations extrêmement importantes concernant l'utilisation sûre de votre nouveau camescope.

Nous vous recommandons de bien lire les précautions à observer aux pages 63 à 65 avant utilisation.

PRÉCAUTIONS DE SÉCURITÉ



ATTENTION

RISQUE D'ÉLECTROCUTION
NE PAS OUVRIR



ATTENTION: POUR ÉVITER TOUT RISQUE D'ÉLECTROCUTION, NE PAS OUVRIR LE BÔÎTIER. AUCUNE PIÈCE INTÉRIEURE N'EST À RÉGLER PAR L'UTILISATEUR. SE RÉFÉRER À UN AGENT QUALIFIÉ EN CAS DE PROBLÈME.



Le symbole de l'éclair à l'intérieur d'un triangle équilatéral est destiné à alerter l'utilisateur sur la présence d'une "tension dangereuse" non isolée dans le boîtier du produit. Cette tension est suffisante pour provoquer l'électrocution de personnes.



Le point d'exclamation à l'intérieur d'un triangle équilatéral est destiné à alerter l'utilisateur sur la présence d'opérations d'entretien importantes au sujet desquelles des renseignements se trouvent dans le manuel d'instructions.

L'adaptateur secteur/chargeur de batterie AA-V40U ne doit être utilisé que sur tension: CA 120 V~, 60 Hz aux Etats-Unis et au Canada, CA 110 V – 240 V~, 50 Hz/60 Hz dans les autres pays.

ATTENTION (s'applique à l'AA-V40U)
POUR ÉVITER LES CHOCs ÉLECTRIQUES, INTRODUIRE LA LAME LA PLUS LARGE DE LA FICHE DANS LA BORNE CORRESPONDANTE DE LA PRISE ET POUSSER JUSQU'AU FOND.

**AVERTISSEMENT:
POUR ÉVITER LES RISQUES
D'INCENDIE OU
D'ÉLECTROCUTION, NE PAS
EXPOSER L'APPAREIL À LA
PLUIE NI À L'HUMIDITÉ.**

REMARQUES:

- La plaque d'identification (numéro de série) et l'étiquette d'avertissement de sécurité se trouvent sous l'appareil et/ou au dos.
- La plaque d'identification (numéro de série) de l'adaptateur secteur/chargeur est située sous l'appareil.

Ce camescope est conçu pour être utilisé avec les signaux de télévision couleur de type NTSC. Il ne peut pas être utilisé pour la lecture sur un téléviseur de standard différent. Cependant, l'enregistrement en direct et la lecture sur l'écran LCD/dans le viseur sont possibles n'importe où. Utiliser les batteries BN-V408U/V416U/V428U et, pour les recharger, l'adaptateur secteur/chargeur de batterie multi-tensions fourni. (Un adaptateur de conversion adéquat risque d'être nécessaire pour le branchement sur les prises secteur de formes différentes selon les pays.)

Si le matériel est installé dans un coffret ou sur une étagère, s'assurer qu'il y a un espace suffisant sur tous les côtés pour permettre la ventilation (10 cm ou plus sur les deux côtés, au dessus et à l'arrière). Ne pas boucher les orifices de ventilation. (Si les orifices de ventilation sont bouchés par un journal, un tissu, etc., la chaleur peut ne pas s'éliminer.) Aucune source à flamme nue, telle que des bougies allumées, ne doit être placée sur l'appareil. En jetant des batteries aux ordures, les problèmes d'environnement doivent être pris en considération et les réglementations locales ou la législation concernant le rebut de ces batteries doivent être strictement respectées. L'appareil ne doit pas être exposé à l'égouttage ni aux éclaboussures. Ne pas utiliser cet appareil dans une salle de bain, ni dans des endroits avec de l'eau. Aussi, ne pas placer de récipient rempli d'eau ou de liquides (tels des produits cosmétiques, des médicaments, des vases de fleurs, des plantes en pot, des tasses, etc.) sur le dessus de cet appareil. (Si de l'eau ou un liquide entre dans ce matériel, un incendie ou un choc électrique risque de se produire.)

CONSIGNES DE SÉCURITÉ IMPORTANTES

L'énergie électrique peut effectuer de nombreuses fonctions utiles. Mais un usage incorrect peut causer une éventuelle électrocution ou des risques d'incendie. Cet appareil a été conçu et fabriqué pour garantir votre propre sécurité. Pour ne pas anéantir les sécurités incorporées, observez les règles de base suivantes pour son installation, utilisation et entretien.

ATTENTION:

Suivre et respecter tous les avertissements et instructions marqués sur votre produit et dans son mode d'emploi. Pour votre sécurité, lire avant son utilisation toutes les consignes de sécurité et le mode d'emploi et conserver cette brochure pour une référence ultérieure.

INSTALLATION

1. Mise à la terre et polarisation

(A) Votre produit peut être équipé d'une fiche secteur polarisée (une fiche ayant une lame plus grande que l'autre). Cette fiche ne rentrera dans la prise secteur seulement que d'une seule façon. C'est un élément de sécurité.

Si vous ne pouvez pas introduire complètement la fiche dans la prise, essayez de retourner la fiche. Si la fiche ne rentre toujours pas, contacter votre électricien pour remplacer votre prise obsolète. Ne pas anéantir l'objectif de sécurité de la fiche polarisée.

(B) Votre produit peut être équipé d'une fiche de mise à la terre à 3 fils, une fiche ayant une troisième broche (de mise à la terre). Cette fiche rentre seulement dans une prise secteur avec terre. C'est un élément de sécurité.

Si vous ne pouvez pas introduire la fiche dans la prise, contacter votre électricien pour remplacer votre prise obsolète. Ne pas anéantir l'objectif de sécurité de la fiche avec mise à la terre.

2. Sources d'alimentation

Faire fonctionner votre appareil seulement à partir du type de source d'alimentation indiqué sur la plaquette indicatrice. Si vous n'êtes pas sûr du type d'alimentation de votre intérieur, consulter votre revendeur d'appareils ou la compagnie locale d'électricité. Si votre appareil est prévu pour fonctionner sur piles, batteries ou sur d'autres sources, se reporter au manuel d'instructions.

3. Surcharge

Ne pas surcharger des prises de courant murales, des cordons prolongateurs ni des prises de courant commodes. Tout ceci peut conduire à une électrocution ou à un risque d'incendie.

4. Protection du cordon d'alimentation

Les cordons d'alimentation doivent être placés pour ne pas marcher dessus ni les serrer par des objets placés sur ou contre eux. Faire attention aux cordons à fiches, aux prises de courant commodes, et à l'endroit où ils sortent de l'appareil.

5. Ventilation

Des fentes et des ouvertures dans le coffret sont prévues pour la ventilation. Pour garantir un fonctionnement fiable de l'appareil et le protéger contre une surchauffe, ces ouvertures ne doivent pas être bouchées ni recouvertes.

- Ne pas boucher les ouvertures en plaçant l'appareil sur un lit, un canapé, une couverture ou sur d'autres surfaces similaires.
- Ne pas placer l'appareil dans une installation incorporée comme dans une bibliothèque ou une baie à moins qu'une ventilation correcte soit prévue ou que ce soit conforme aux instructions du fabricant.

6. Montage sur un mur ou au plafond

Le produit doit être monté sur un mur ou au plafond seulement comme le recommande le fabricant.

INSTALLATION D'ANTENNE

1. Mise à la terre de l'antenne extérieure

Si une antenne extérieure ou un système câblé est raccordé au produit, s'assurer que l'antenne ou le système câblé est mis à la terre pour offrir une protection contre des surtensions et l'accumulation de charges statiques. L'article 810 du Code Electrique National (NEC), ANSI/NFPA 70, fournit des informations sur la mise à la terre correcte du mât et la structure support, la liaison d'un fil d'entrée d'antenne à un appareil de décharge d'antenne, la taille des conducteurs de terre, la position de l'appareil de décharge d'antenne, le raccordement aux piquets de terre et les conditions requises pour le piquet de terre.

2. Foudre

Pour plus de protection pour ce produit pendant un orage, ou quand il reste inutilisé pour une longue période, le débrancher de la prise secteur et débrancher l'antenne ou le système câblé. Ceci préviendra des dommages au produit causés par la foudre ou des surtensions sur le secteur.

3. Lignes électriques

Un système d'antenne extérieure ne doit pas être situé à proximité des lignes électriques aériennes ou d'autres circuits électriques ou d'éclairage électrique, ou d'où il pourrait tomber sur de tels circuits ou lignes. En installant un système d'antenne extérieure, une attention extrême doit être prise pour ne pas toucher de telles lignes électriques, un contact avec elles peut être fatal.

EXEMPLE DE MISE À LA TERRE D'ANTENNE SELON LES INSTRUCTIONS DU CODE ÉLECTRIQUE NATIONAL, ANSI/NFPA 70

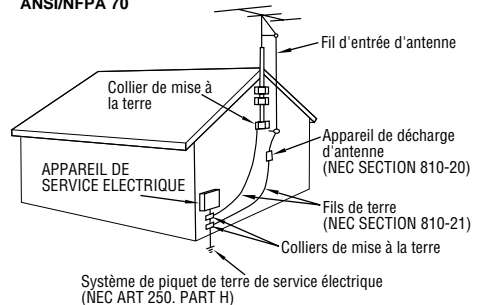

NEC – CODE ÉLECTRIQUE NATIONAL

UTILISATION

1. Accessoires

Pour éviter des blessures:

- Ne pas placer ce produit sur un chariot, un support, un trépied ou une table instables. Il pourrait tomber, causant des blessures sérieuses à un enfant ou à un adulte, en endommageant sérieusement l'appareil.
- Utiliser seulement avec un chariot, un support, un trépied ou une table recommandés par le fabricant ou vendus avec le produit.
- Utiliser un accessoire de montage recommandé par le fabricant et suivre les instructions du fabricant pour tout montage de l'appareil.
- Ne pas faire rouler un chariot avec de petites roulettes dans des seuils ou sur des carpettes entassées.

2. Combinaison produit et chariot

La combinaison d'un appareil et d'un chariot doit être déplacée avec précaution. Des arrêts brutaux, une force excessive, et des surfaces irrégulières peuvent faire basculer l'appareil et le chariot.

AVERTISSEMENT SUR LES
CHARIOTS PORTABLES
(Symbole fourni par RETAC)



3. Eau et humidité

Ne pas utiliser ce produit près de l'eau—par exemple, près d'une baignoire, d'un lavabo, d'un évier de cuisine ou d'une installation de lavage, dans un endroit humide, ou près d'une piscine ou d'endroits semblables.

4. Entrée d'objet et de liquide

Ne jamais pousser des objets de toute sorte dans ce produit par les ouvertures, ils pourraient toucher des points sous tension dangereux ou court-circuiter des pièces qui pourrait causer une électrocution ou un incendie. Ne jamais verser de liquide quelconque sur le produit.

5. Fixations

Ne pas utiliser des fixations non recommandées par le fabricant de ce produit, elles pourraient présenter des risques.

6. Nettoyage

Débrancher ce produit de la prise secteur avant le nettoyage. Ne pas utiliser de nettoyeurs liquides ou aérosols. Utiliser un tissu humide pour le nettoyage.

7. Chaleur

Le produit doit être éloigné des sources de chaleur comme des radiateurs, bouches de chaleurs, appareils de chauffage, et d'autres produits (comprenant les amplificateurs) qui produisent de la chaleur.

DÉPANNAGE

1. Dépannage

Si votre produit ne fonctionne pas correctement ou montre un net changement dans ses performances et que vous ne pouvez pas revenir à un fonctionnement normal en suivant la procédure détaillée du mode d'emploi, n'essayez pas de réparer par vous-mêmes, ouvrir ou démonter les capots peut vous exposer à des tensions dangereuses ou à d'autres dangers. Confier toutes les réparations à du personnel de service qualifié.

2. Dommages nécessitant une réparation

Débrancher le produit de la prise secteur et confier toutes les réparations à du personnel de service qualifié dans les conditions suivantes:

- Quand le cordon secteur ou la fiche est endommagé.
- Si un liquide a coulé, ou si des objets sont tombés dans le produit.
- Si le produit a été exposé à la pluie ou l'eau.
- Si le produit ne fonctionne pas normalement en suivant le mode d'emploi. Régler seulement que les commandes qui sont indiquées dans le mode d'emploi, un mauvais réglage des autres commandes peut causer des dommages et demandera souvent un long travail par un technicien qualifié pour remettre le produit dans son fonctionnement normal.
- Si le produit est tombé ou si le coffret a été endommagé.
- Si le produit montre un net changement dans ses performances — ceci indique le besoin d'un dépannage.

3. Pièces de remplacement

Si des pièces de remplacement sont nécessaires, être sûr que le technicien de service a utilisé des pièces de remplacement spécifiées par le fabricant ou ont les mêmes caractéristiques que les pièces d'origine. Des remplacements non autorisés peuvent causer un incendie, une électrocution ou d'autres accidents.

4. Contrôle de sécurité

Après tout dépannage ou réparation de ce produit, demander au technicien de service d'effectuer les tests de sécurité pour s'assurer que le produit est dans un état de fonctionnement sûr.

PRÉCAUTIONS DE SÉCURITÉ

Ne dirigez pas l'objectif vers le soleil. Vous pourriez vous abîmer la vue et l'appareil pourrait être endommagé. Il y a aussi risque d'incendie ou d'électrocution.

ATTENTION!

Les remarques suivantes sont destinées à protéger l'utilisateur et l'appareil contre des dommages éventuels.

Quand vous portez l'appareil, veillez à toujours attacher et utiliser correctement la bandoulière fournie. Tenez bien l'appareil dans la main, avec la sangle autour du poignet. Ne pas saisir ni porter l'appareil par le viseur et/ou par l'écran LCD, car il pourrait tomber ou être endommagé.

Veillez à ne pas vous laisser prendre les doigts dans le volet de logement de cassette, et ne laissez pas les enfants utiliser l'appareil, car ils peuvent facilement se blesser de cette façon.

Ne pas utiliser de pied photographique sur des surfaces irrégulières et inclinées. Il pourrait tomber et l'appareil pourrait être sérieusement endommagé.

ATTENTION!

Avec des câbles (Audio/Vidéo, S-Vidéo, Montage, CC, etc.) raccordés, il est recommandé de ne pas laisser le caméscope sur le dessus du téléviseur, car tirer sur les câbles pourrait faire tomber le caméscope, causant des dommages.

Mini **DV** NTSC

- Ce caméscope est conçu exclusivement pour les cassettes vidéo numériques. Seules les cassettes marquées "Mini **DV**" peuvent être utilisées avec cet appareil.

Avant de filmer une scène importante . . .

.... veillez à utiliser des cassettes portant la mention Mini **DV**.

.... souvenez-vous que ce caméscope n'est pas compatible avec les autres formats vidéo numériques.

.... souvenez-vous que ce caméscope est destiné à l'usage privé seulement. Toute utilisation commerciale sans autorisation est interdite. (Même si vous enregistrez un spectacle ou une exposition pour votre plaisir personnel, il est vivement recommandé de demander l'autorisation de filmer.)

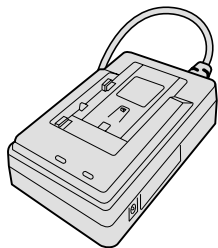

• Adaptateur secteur/chargeur de batterie AA-V40U

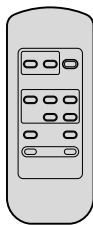

• Télécommande RM-V715U

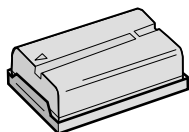

• Batterie BN-V408U

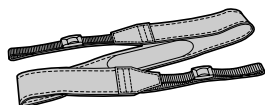

• Bandoulière

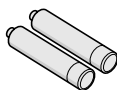

• Pile AAA (R03) x 2 (pour télécommande)



• Capuchon d'objectif

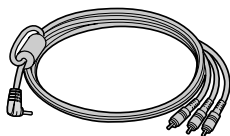

• Câble audio/vidéo (minifiche ø 3,5 mm - fiche RCA)

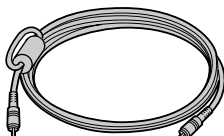

• Câble de montage

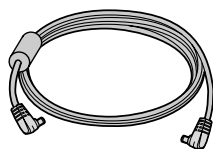

• Cordon CC

Fixation du capuchon d'objectif

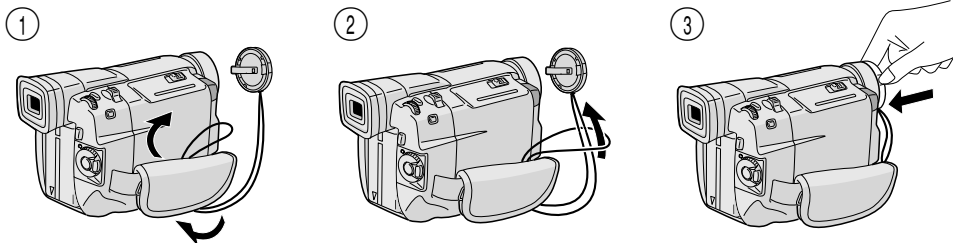

Pour protéger l'objectif, fixer le capuchon d'objectif fourni sur le camescope comme montré dans l'illustration.

DÉMONSTRATION AUTOMATIQUE

La démonstration automatique a lieu lorsque "DEMO. MODE" est réglé sur "ON" (réglage en usine).

- Disponible lorsque l'interrupteur d'alimentation est réglé sur "A" ou "M" et qu'il n'y a pas de cassette dans le camescope.
- Effectuer n'importe quelle opération pendant la démonstration l'arrête momentanément. Si aucune opération n'est effectuée pendant plus d'une minute après cela, la démonstration reprend.
- "DEMO. MODE" reste sur "ON", même si l'alimentation du camescope est coupée.
- Pour annuler la démonstration automatique, régler l'interrupteur d'alimentation sur "M" et appuyer sur la molette **MENU/BRIGHT** alors que la démonstration est en cours. Ce qui vous fait passer directement au menu de réglage du mode de démonstration (vous n'avez pas à passer par l'écran de menu). Tourner la molette **MENU/BRIGHT** pour sélectionner "OFF" et la presser. L'écran normal apparaît.

Molette MENU/BRIGHT

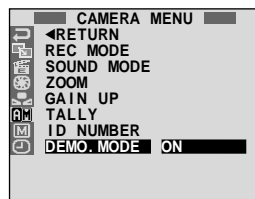
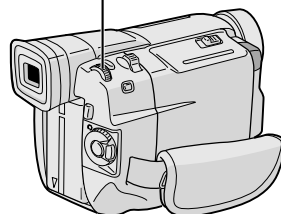

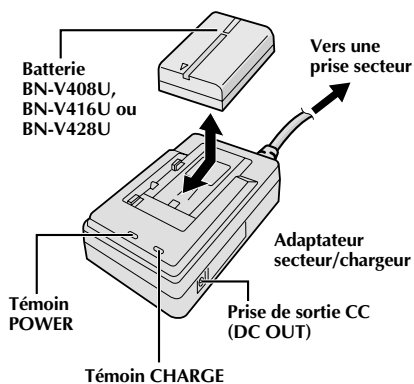

Alimentation

Les 2 possibilités d'alimentation de ce camescope vous laissent le choix de la source d'alimentation la plus appropriée à vos besoins. Ne pas utiliser les sources d'alimentation fournies avec d'autres appareils.

RECHARGE DE LA BATTERIE

- 1 S'assurer de débrancher le cordon CC du camescope de l'adaptateur secteur/chargeur. Branchez le cordon d'alimentation de l'adaptateur secteur/chargeur sur une prise de courant. Le témoin POWER s'allume.
- 2 Monter la batterie avec les marques \oplus et \ominus alignées avec les marques correspondantes sur l'adaptateur secteur/chargeur. Le témoin CHARGE se met à clignoter pour indiquer que la recharge a commencé.
- 3 Quand le témoin CHARGE cesse de clignoter mais reste allumé, la recharge est terminée. Faire coulisser la batterie et l'enlever. N'oubliez pas de débrancher le cordon d'alimentation de l'adaptateur secteur/chargeur de la prise de courant.

Batterie	Durée de recharge
BN-V408U	Environ 1 heure 30 mn
BN-V416U (en option)	Environ 2 heures
BN-V428U (en option)	Environ 3 heures 20 mn

REMARQUES:

- Si le capuchon de protection est monté sur la batterie, commencer par le retirer.
- Effectuer la recharge où la température ambiante se situe entre 10°C et 35°C. La gamme de température idéale est de 20 à 25°C pour la recharge. Si l'endroit est trop froid, la recharge peut être incomplète.
- Les durées de recharge notées ci-dessus sont pour une batterie complètement rechargée.
- Les durées de recharge varient en fonction de la température ambiante et de l'état de la batterie.
- Pour éviter des interférences avec la réception, ne pas utiliser l'adaptateur secteur/chargeur près d'une radio.
- Si vous raccordez le cordon CC du camescope à l'adaptateur pendant la recharge d'une batterie, l'alimentation est fournie au camescope et la recharge s'arrête.
- Comme l'adaptateur secteur/chargeur génère de l'électricité, il devient chaud pendant l'utilisation. Ne l'utiliser que dans des endroits bien ventilés.
- En chargeant la batterie pour la première fois ou après une longue période de stockage, le témoin CHARGE peut ne pas s'allumer. Dans ce cas, retirer la batterie de l'adaptateur secteur/chargeur, puis essayer de nouveau de la recharger.
- Si la durée d'utilisation de la batterie devient très courte même après avoir été complètement rechargée, la batterie est usée et a besoin d'être remplacée. Veuillez en acheter une nouvelle.

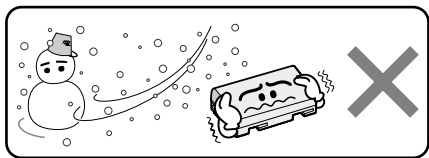

Les batteries lithium-ion sont vulnérables au froid.



À propos des batteries

DANGER! Ne pas démonter les batteries ni les exposer au feu ou à une chaleur excessive, ce qui pourrait causer un incendie ou une explosion.

AVERTISSEMENT! Ne pas laisser la batterie ou ses bornes entrer en contact avec des objets métalliques, ce qui pourrait produire un court-circuit et éventuellement déclencher un incendie.

Les avantages des batteries lithium-ion

Les batteries au lithium sont petites mais ont une grande capacité. Cependant, quand une batterie est exposée à des températures basses (en dessous de 10°C), sa durée d'utilisation devient plus courte et elle peut cesser de fonctionner. Dans ce cas, mettez la batterie dans votre poche ou dans un autre endroit chaud quelques instants, puis installez la de nouveau sur le camescope. Tant que la batterie n'est pas froide, ses performances devraient être intactes.

(Si vous utilisez un sachet chauffant, assurez-vous que la batterie n'est pas en contact direct avec lui.)

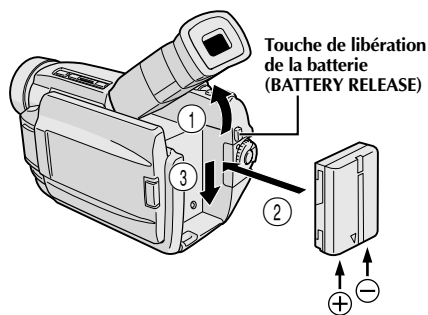
**ATTENTION:**

Avant de détacher la source d'alimentation, s'assurer que l'alimentation du caméscope est coupée. Ne pas respecter cela peut conduire à un mauvais fonctionnement du caméscope.

INFORMATION:

Le lot VU-V856KIT comprend la batterie BN-V856U et l'adaptateur secteur/chargeur AA-V80U. Lire les manuels qui accompagnent le lot VU-V856KIT avant utilisation. Il est impossible de recharger la batterie BN-V856U en utilisant l'adaptateur secteur/chargeur de batterie fourni. Utiliser l'adaptateur secteur/chargeur de batterie AA-V80U en option.

REMARQUES:

- La durée d'enregistrement est réduite de façon significative sous les conditions suivantes:
 - Le zoom ou le mode d'attente d'enregistrement est engagé de façon répétée.
 - L'écran LCD est utilisé de façon répétée.
 - Le mode de lecture est engagé de façon répétée.
- Avant un usage prolongé, il est recommandé de préparer suffisamment de batteries pour couvrir 3 fois la durée de prise de vues prévue.

UTILISATION DE L'ALIMENTATION SECTEUR

Utiliser l'adaptateur secteur/chargeur (raccorder comme montré dans l'illustration).

REMARQUES:

- L'adaptateur secteur/chargeur de batterie fourni dispose d'une sélection automatique de la tension dans la gamme 110 V à 240 V CA.
- Pour d'autres remarques, voir p. 8.

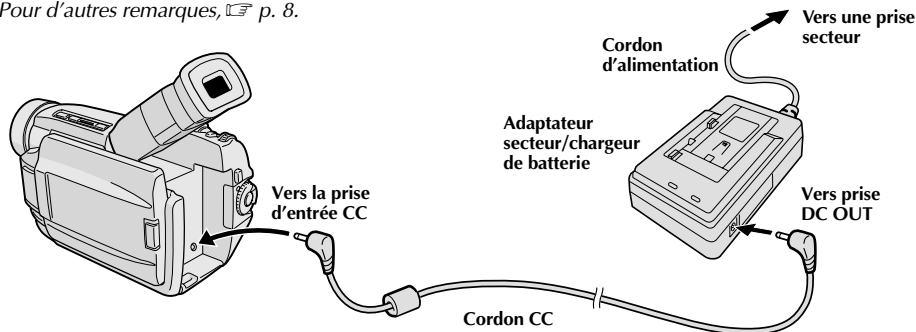
**UTILISATION DE LA BATTERIE**

1 Relever le viseur (1).

2 Avec la flèche sur la batterie pointée vers le bas, pousser légèrement la batterie contre la monture de batterie (2), puis faire coulisser la batterie vers le bas jusqu'à ce qu'elle s'enclenche en place (3).
 • Si la batterie est montée avec les repères ⊕ ⊖ tournés dans le mauvais sens, un mauvais fonctionnement risque de se produire.

Pour retirer la batterie . . .

.... relever le viseur (1) et faire coulisser légèrement la batterie vers le haut tout en appuyant sur la touche **BATTERY RELEASE**.

Durée d'enregistrement approximative

Batterie	Écran LCD en marche/viseur à l'arrêt	Écran LCD à l'arrêt/viseur en marche
BN-V408U	1 heure (35 mn)	1 heure 15 mn (40 mn)
BN-V416U (en option)	2 heures (1 heure 10 mn)	2 heures 30 mn (1 heure 20 mn)
BN-V428U (en option)	3 heures 30 mn (2 heures)	4 heures 20 mn (2 heures 20 mn)
BN-V856U (en option)	7 heures (4 heures)	8 heures 40 mn (4 heures 40 mn)

() : quand la lampe vidéo est allumée.

Ajustement de la courroie

- 1 Séparer la bande Velcro.
- 2 Passer la main droite dans la boucle et tenir l'appareil.
- 3 Ajuster pour que votre pouce et vos doigts puissent facilement commander la touche de marche/arrêt d'enregistrement et la commande de zoom. Refixer la bande Velcro.

Ajustement de la netteté du viseur

- 1 Régler l'interrupteur d'alimentation sur "▲" ou "■" tout en appuyant sur la touche de verrouillage située sur l'interrupteur.
- 2 Tourner la commande d'ajustement dioptrique jusqu'à ce que les indications dans le viseur soient nettement au point.

Fixation de la bandoulière

- 1 S'assurer que la batterie ou le cordon CC est retiré. En suivant l'illustration, passer la courroie par l'oeillet ①, puis la replier et la passer par la boucle ②. Refaire la même chose pour attacher l'autre extrémité de la courroie à l'autre oeillet ③ située sous la courroie poignée, en s'assurant que la courroie n'est pas entortillée.

Montage sur un trépied

- 1 Aligner la vis et le taquet de direction de caméra du trépied sur la prise de montage et l'orifice de taquet du camescope. Puis serrer la vis.
 - Certains trépieds ne sont pas équipés de taquet.

PRÉCAUTION:

En utilisant un trépied, bien l'ouvrir et étendre complètement ses pieds pour stabiliser le camescope. Pour éviter des dommages à l'appareil causés par une chute, ne pas utiliser un trépied de petite taille.

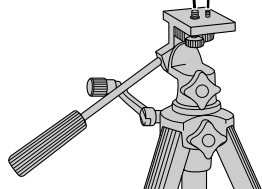
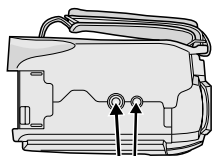
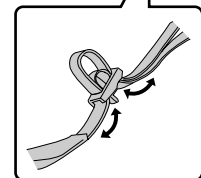
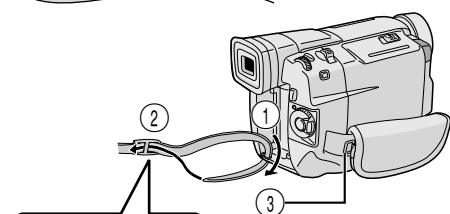
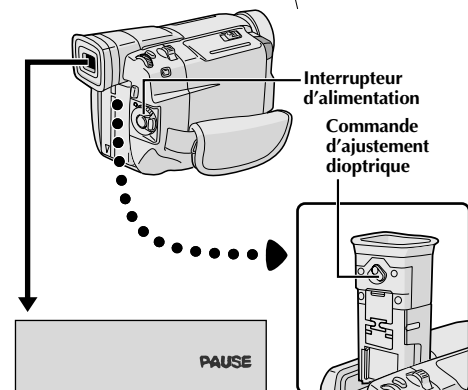
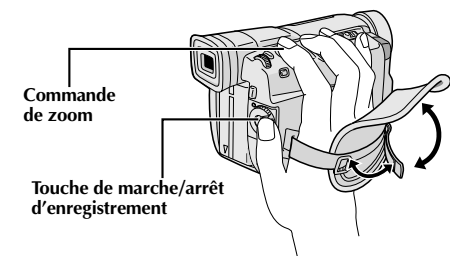

Molette MENU/BRIGHT

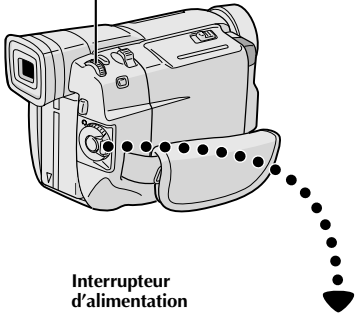

Interrupteur d'alimentation

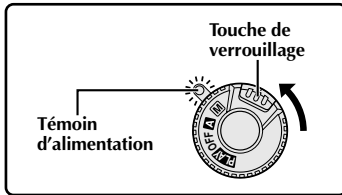

Affichage

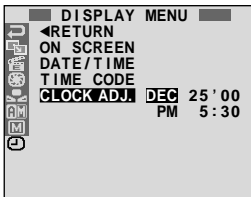
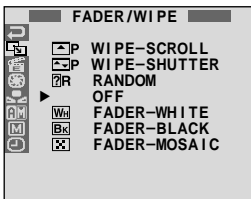

Menu d'affichage

Réglages de la date et de l'heure

La date et l'heure seront toujours enregistrées automatiquement sur la bande. Vous pouvez choisir de les afficher ou non pendant la lecture (☞ p. 32).

- 1 Régler l'interrupteur d'alimentation sur "M" tout en appuyant sur la touche de verrouillage située sur l'interrupteur. Le témoin d'alimentation s'allume et le caméscope est mis en marche.
- 2 Appuyer sur la molette **MENU/BRIGHT**. L'écran de menu apparaît.
- 3 Tourner la molette **MENU/BRIGHT** pour sélectionner "CLOCK ADJ.". Appuyer sur la molette et "DISPLAY MENU" apparaît.
- 4 Tourner la molette **MENU/BRIGHT** pour sélectionner "CLOCK ADJ.". Appuyer sur la molette et le mois est illuminé.
Tourner la molette **MENU/BRIGHT** pour entrer le mois. Appuyer sur la molette. Répéter pour entrer le jour, l'année, les heures et les minutes. Tourner la molette **MENU/BRIGHT** pour sélectionner "◀RETURN", et la presser deux fois. L'écran de menu se ferme.

REMARQUE:

Même si vous sélectionnez "CLOCK ADJ.", si le paramètre n'est pas illuminé l'horloge interne du caméscope continue à fonctionner. Une fois que vous déplacez la barre lumineuse sur le premier paramètre de date/heure (le mois), l'horloge s'arrête. Lorsque vous avez fini le réglage des minutes et appuyez sur la molette **MENU/BRIGHT**, la date et l'heure commencent à fonctionner à partir de la date et de l'heure que vous venez de régler.

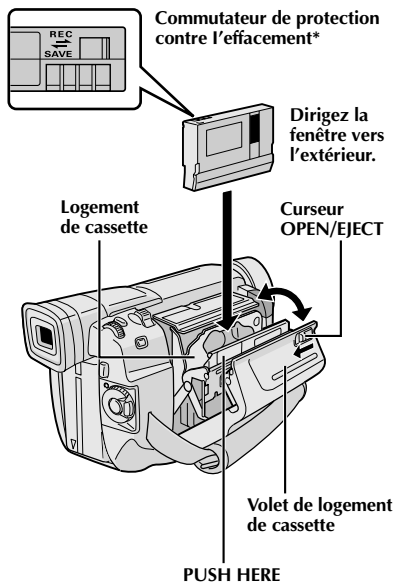

Insertion/éjection d'une cassette

Le camescope a besoin d'être alimenté pour charger ou éjecter une cassette.

- 1** Faire coulisser et maintenir **OPEN/EJECT** dans le sens de la flèche puis tirer le volet ouvert jusqu'à son blocage. Le logement s'ouvre automatiquement.
 - Ne touchez pas aux pièces internes.
- 2** Insérez ou enlevez la cassette et appuyez sur "PUSH HERE" pour fermer le logement.
 - Quand vous fermez le logement, il s'abaisse automatiquement. Attendez qu'il soit complètement abaissé avant de fermer le volet.
 - Quand la tension de la batterie est faible, il peut être impossible de fermer le volet. Ne forcez pas, mais remplacez la batterie par une batterie complètement chargée avant de continuer.
- 3** Fermer fermement le volet de logement de cassette jusqu'à son verrouillage en place.

Durée approximative d'enregistrement

Cassette	Mode d'enregistrement	
	SP	LP
30 mn	30 mn	45 mn
60 mn	60 mn	90 mn
80 mn	80 mn	120 mn

* Pour protéger des enregistrements importants . . .

.... poussez le commutateur de protection contre l'effacement au dos de la cassette dans le sens de "SAVE". Vous ne risquez pas de réenregistrer la cassette. Pour enregistrer sur cette cassette, ramener le commutateur sur "REC" avant de l'insérer.

REMARQUES:

- Il faut quelques secondes pour que le logement de cassette s'ouvre. Ne l'ouvrez pas en forçant.
- Si vous attendez quelques secondes et que le logement ne s'ouvre pas, refermez le volet et essayez une nouvelle fois. Si le logement de cassette ne s'ouvre toujours pas, mettez le camescope hors tension puis de nouveau sous tension.
- Si la cassette n'est pas chargée correctement, ouvrir complètement le volet de logement de cassette et retirer la cassette. Quelques minutes plus tard, l'introduire de nouveau.
- Lorsque le camescope est transporté d'un lieu froid dans un lieu chaud, attendez quelques instants avant d'ouvrir le volet afin d'éviter une éventuelle condensation.
- Fermer le volet de logement de cassette avant que le logement de cassette sorte peut endommager le camescope.
- Même lorsque l'alimentation du camescope est coupée, une cassette peut être insérée ou enlevée. Toutefois si le logement de cassette est fermé avec le camescope non alimenté, il ne reculera pas de ce fait. Il est recommandé de mettre l'alimentation en marche avant l'insertion ou l'éjection.
- Si on reprend l'enregistrement après ouverture du volet de logement de cassette, une partie vierge est enregistrée sur la bande ou une scène enregistrée précédemment est effacée (recouverte par le nouvel enregistrement), que le logement de cassette soit sorti ou non. Voir la page 19 pour des informations à propos de l'enregistrement sur une cassette en cours.
- Desserrer la courroie poignée si elle semble gêner le fonctionnement du volet de logement de cassette (☞ p. 10).

Molette MENU/BRIGHT

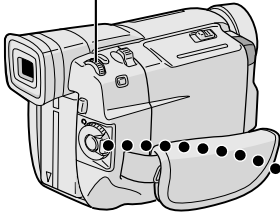

Interrupteur d'alimentation

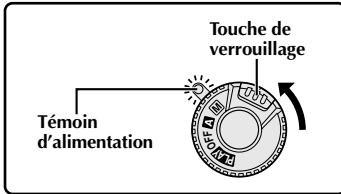

Affichage

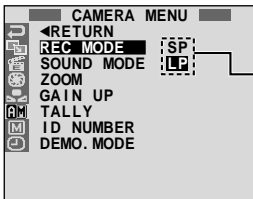

Écran de menu

Menu secondaire

Réglage du mode d'enregistrement

Réglez selon votre préférence.

- 1 Régler l'interrupteur d'alimentation sur "M" tout en appuyant sur la touche de verrouillage située sur l'interrupteur. Le témoin d'alimentation s'allume et le camescope est mis en marche.
- 2 Appuyer sur la molette **MENU/BRIGHT**. L'écran de menu apparaît.
- 3 Tourner la molette **MENU/BRIGHT** pour sélectionner "CAMERA MENU". Appuyer sur la molette et "CAMERA MENU" apparaît.
- 4 Tourner la molette **MENU/BRIGHT** pour sélectionner "REC MODE" et la presser. Le menu secondaire apparaît. Sélectionner "SP" ou "LP" en tournant la molette **MENU/BRIGHT** et la presser. Tourner la molette **MENU/BRIGHT** pour sélectionner "RETURN", et la presser deux fois. L'écran de menu se ferme.
 - Le doublage audio (p. 49) et l'insertion vidéo (p. 50) sont impossibles sur une cassette enregistrée dans le mode LP.
 - "LP" (Longue durée) est plus économique, offrant 1,5 fois la durée d'enregistrement normale.

REMARQUES:

- Si le mode d'enregistrement est commuté pendant l'enregistrement, l'image de lecture sera floue au point de commutation.
- Il est recommandé que les bandes enregistrées dans le mode LP sur ce camescope soient lues sur ce camescope.
- Pendant la lecture d'une bande enregistrée sur un autre camescope, des parasites peuvent apparaître ou il peut y avoir des pauses momentanées dans le son.

Interrupteur d'alimentation

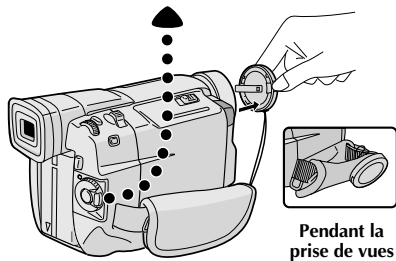
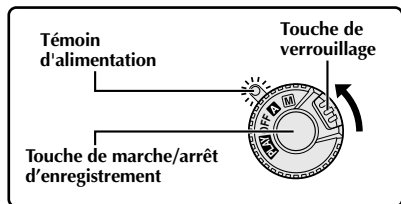

Affichage

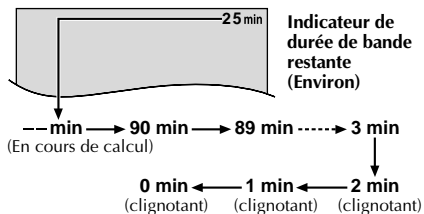

Témoin d'enregistrement (s'allume alors que l'enregistrement est en cours)

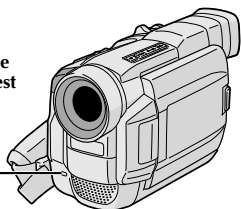

Molette MENU/BRIGHT

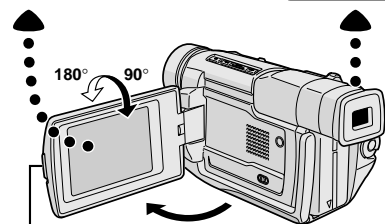
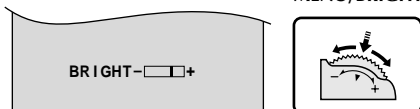

Touche PUSH-OPEN

REMARQUE:

Vous devez déjà avoir effectué les procédures indiquées ci-dessous. Si ce n'est pas le cas, le faire avant de continuer.

- Alimentation (☞ p. 8)
- Ajustement de la courroie (☞ p. 10)
- Ajustement de la netteté du viseur (☞ p. 10)
- Insertion d'une cassette (☞ p. 12)
- Réglage du mode d'enregistrement (☞ p. 13)

1 Appuyer sur les languettes du capuchon d'objectif pour le retirer.

2 Régler l'interrupteur d'alimentation sur "A" ou "M" tout en appuyant sur la touche de verrouillage située sur l'interrupteur.

Prise de vues en utilisant l'écran LCD: Appuyer sur **PUSH OPEN** et ouvrir complètement l'écran LCD. L'incliner vers le haut/bas pour une meilleure visibilité.

Prise de vues en utilisant le viseur: Fermer l'écran LCD.

- Le témoin d'alimentation s'allume et le camescope passe en mode d'attente d'enregistrement. "PAUSE" est affiché.

3 Appuyer sur la touche de marche/arrêt d'enregistrement. "REC" apparaît alors que l'enregistrement est en cours.

Pour arrêter l'enregistrement . . .

.... appuyer sur la touche de marche/arrêt d'enregistrement. Le camescope repasse en mode d'attente d'enregistrement.

Pour ajuster la luminosité de l'affichage

.... tourner la molette **MENU/BRIGHT** jusqu'à ce que l'indicateur de luminosité se déplace et que la luminosité appropriée soit atteinte.

Position de l'interrupteur d'alimentation

M Manuel : Vous permet de régler diverses fonctions d'enregistrement en utilisant les Menus. Si vous voulez plus de possibilités de créativité qu'en enregistrement entièrement automatique, essayez ce mode.

A Entièrement automatique

: Vous permet d'enregistrer en utilisant AUCUN effet spécial ni ajustement manuel. Convient pour l'enregistrement standard.

OFF : Vous permet de couper l'alimentation du camescope.

PLAY : Vous permet de lire un enregistrement sur la bande.

F. AUTO

Si l'interrupteur d'alimentation est réglé sur "A", "FAUTO" apparaît. Réglé sur "M" ou "PLAY", il n'y a pas d'indication.

REMARQUES:

- Si vous utilisez l'écran LCD en extérieur en plein soleil, l'écran LCD peut être difficile à regarder. Si c'est le cas, utiliser le viseur.
- L'image n'apparaîtra pas simultanément sur l'écran LCD et dans le viseur.
- Le porte-cassette ne peut être ouvert que si le camescope est alimenté.
- Il peut y avoir un retard après avoir ouvert le volet de logement de cassette jusqu'à ce que le logement de cassette s'ouvre. Ne pas forcer.
- Quand vous fermez le logement, il s'abaisse automatiquement. Attendez qu'il soit complètement abaissé avant de fermer le volet.
- La durée nécessaire pour calculer et afficher la longueur de bande restante, et la précision du calcul peuvent varier en fonction du type de bande utilisée.
- "TAPE END" apparaît quand la bande est arrivée à sa fin, et l'alimentation est coupée automatiquement si le camescope est laissé dans cet état pendant 5 minutes. "TAPE END" apparaît également quand une cassette dont la bande est déjà à sa fin est chargée.
- Si le mode d'attente d'enregistrement continue pendant 5 minutes sans effectuer de zoom ou d'autres opérations, l'alimentation du camescope est coupée automatiquement. Pour remettre l'alimentation en marche, régler le commutateur d'alimentation sur "OFF", et le remettre sur "A" ou "M".
- Lorsqu'une section vierge est laissée entre des séquences enregistrées sur la bande, le time code est interrompu et des erreurs peuvent se produire en faisant du montage avec la bande. Pour éviter ceci, se référer à "Enregistrement sur une cassette en cours" (☞ p. 19).
- Pendant l'enregistrement, le son n'est pas entendu à partir du haut-parleur.
- Pour éteindre le témoin d'enregistrement pendant l'enregistrement, ☞ p. 22, 23.
- Pour retirer les indications de l'affichage du camescope pendant l'enregistrement, ☞ p. 22, 25.



Propre enregistrement

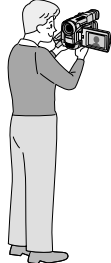

PRISE DE VUES JOURNALISTIQUE

Dans certaines situations, des angles de prise de vues différents peuvent offrir des résultats plus spectaculaires. Tenir le camescope dans la position désirée et incliner l'écran LCD dans le sens le plus commode. Il peut tourner de 270° (90° vers le bas, 180° vers le haut).

PROPRE ENREGISTREMENT

Vous pouvez vous filmer en visionnant votre propre image sur l'écran LCD. Ouvrez l'écran LCD et inclinez le vers le haut de 180 degrés pour qu'il soit tourné vers l'avant, puis pointez l'objectif sur vous et commencez l'enregistrement.

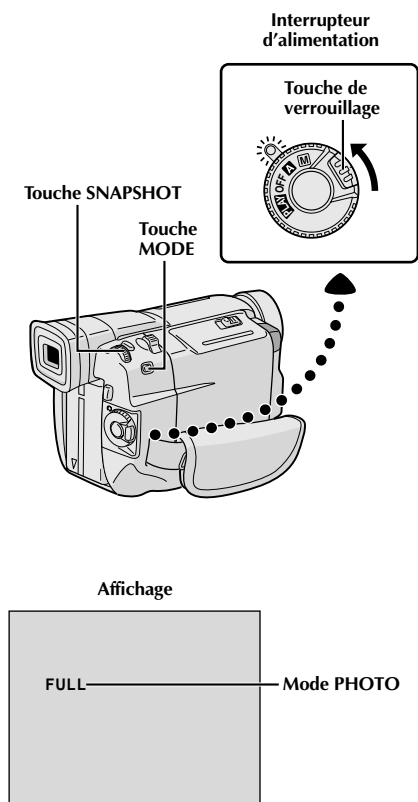

Mode Photo

Cette fonction vous permet d'enregistrer des images fixes qui ressemblent à des photos sur une bande.

SÉLECTION DU MODE PHOTO

- 1 Régler l'interrupteur d'alimentation sur "A" ou "M" tout en appuyant sur la touche de verrouillage située sur l'interrupteur.
- 2 Choisir le mode Photo approprié parmi les 5 disponibles en appuyant plusieurs fois sur **MODE** jusqu'à ce que l'indicateur de mode photo désiré soit affiché.

ENREGISTREMENT DE PHOTOS

- 1 Appuyer sur **SNAPSHOT**.
Si vous appuyez pendant l'attente d'enregistrement . . .
 "PHOTO" apparaît et une image fixe sera enregistrée pendant 6 secondes environ, puis le camescope revient en mode d'attente d'enregistrement.
Si vous appuyez pendant l'enregistrement . . .
 "PHOTO" apparaît et une image fixe sera enregistrée pendant 6 secondes environ, puis l'enregistrement normal reprend.

Prise de vues en rafale

Laisser le doigt sur **SNAPSHOT** offre un effet comparable à la photographie en rafale. (L'intervalle entre les images fixes est de 1 seconde environ.)



**Mode PHOTO
avec marge*
(FRAME)**



**Mode PHOTO
sans marge*
(FULL)**

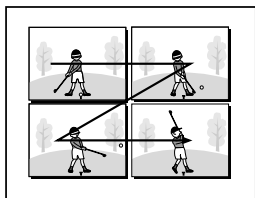

**Album 4
(MULTI-4)**

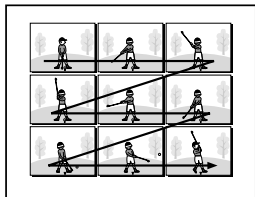

**Album 9
(MULTI-9)**



**Mode Ombre*
(PIN-UP)**

REMARQUES:

- Même si "MULTI-4" ou "MULTI-9" est engagé, l'enregistrement de photos sera effectué dans le mode sans marge (FULL) quand le zoom numérique est utilisé.
- Si l'enregistrement de photos n'est pas possible, "PHOTO" clignote lorsque la touche **SNAPSHOT** est pressée.
- Même si le Programme AE avec effets spéciaux (☞ p. 28) est engagé, certains modes du Programme AE avec effets spéciaux sont condamnés pendant l'enregistrement de photos. Dans un tel cas, l'icône clignote.
- Si **SNAPSHOT** est pressé lorsque "DIS" est réglé sur "ON" (☞ p. 24), le stabilisateur sera condamné.
- Pendant la lecture également, tous les modes Photo sont disponibles. Le bruit d'obturateur n'est pas entendu.
- Pendant l'enregistrement de photos, l'image affichée dans le viseur peut être partiellement absente. Toutefois, il n'y a pas de défaut dans l'image enregistrée.
- Lorsqu'un câble est raccordé au connecteur AV, le bruit d'obturateur n'est pas entendu du haut-parleur, toutefois il est enregistré sur la bande.
- **REC** apparaîtra alors que la photo est en train d'être prise.

* Il y a un bruit de fermeture d'obturateur.

Zoom en téléobjectif (T)

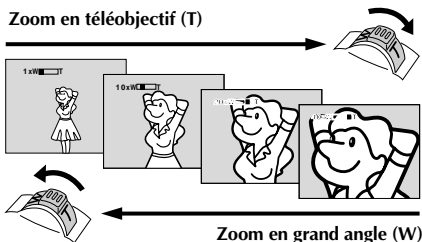

Affichage du zoom

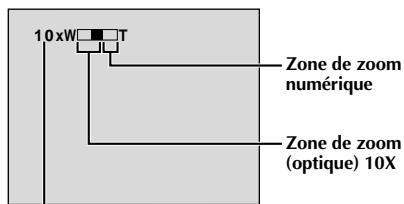

Rapport de zoom approximatif

Commande de zoom

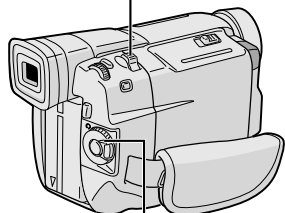

Interrupteur d'alimentation

CARACTÉRISTIQUE: Zoom**OBJECTIF:**

Produire un effet zoom, ou un changement immédiat dans le grossissement de l'image.

OPÉRATION:**Zoom avant**

Glisser la commande de zoom vers "T".

Zoom arrière

Glisser la commande de zoom vers "W".

- Plus vous glissez la commande de zoom, plus le zoom répond rapidement.

REMARQUES:

- La mise au point peut devenir instable pendant l'opération de zoom. Dans ce cas, régler le zoom en mode d'attente d'enregistrement, mémoriser la mise au point en utilisant la mise au point manuelle (☞ p. 21), puis faire des zooms avant ou arrière en mode d'enregistrement.
- Le zoom est possible jusqu'à un maximum de 250X, ou il peut être commuté sur un grossissement 10X en utilisant le zoom optique (☞ p. 23).
- L'agrandissement zoom au delà de 10X est effectué par traitement d'image numérique, et il est par conséquent appelé zoom numérique.
- Pendant le zoom numérique, la qualité d'image peut être dégradée.
- Le zoom numérique ne peut pas être utilisé lorsqu'un traitement d'image numérique, tel qu'un volet/fondu enchaîné d'images (☞ p. 26, 27) ou l'écho vidéo (☞ p. 28), est activé.
- La prise de vue macro (à 5 cm du sujet) est possible lorsque la commande de zoom est réglée complètement sur "W". Voir également "TELE MACRO" dans l'écran de menu à la page 24.

REMARQUE: Enregistrement sur une cassette en cours

Time Code

Pendant l'enregistrement, un time code est enregistré sur la bande. Ce code est utilisé pour confirmer la place de la séquence enregistrée sur la bande pendant la lecture.

Si l'enregistrement commence à partir d'une section vierge, le time code commence à compter à partir de "00:00:00" (minutes: secondes: image). Si l'enregistrement commence à partir de la fin d'une séquence enregistrée précédemment, le time code continue à partir de la valeur du dernier time code.

Pour effectuer le montage par mémorisation de séquences (☞ p. 43 à 48), le time code est nécessaire. Si pendant l'enregistrement, une partie vierge est laissée sur la bande, le time code est interrompu. Quand l'enregistrement est repris, le time code recommence à compter à partir de "00:00:00". Ce qui signifie que le caméscope peut enregistrer les mêmes time codes que ceux existant dans une séquence enregistrée précédemment. Pour éviter ceci, effectuer la procédure "Enregistrement sur une cassette en cours" ci-dessous dans les cas suivants;

- Après lecture de la bande enregistrée, quand vous refaites une prise de vues.
- Si l'alimentation est coupée pendant la prise de vues.
- Si la cassette est retirée puis remise pendant la prise de vues.
- En filmant en utilisant une bande partiellement enregistrée.
- En filmant sur une partie vierge située au milieu de la bande.
- En filmant de nouveau après avoir déjà fait une prise de vues et ouvert/fermé le volet de logement de cassette.

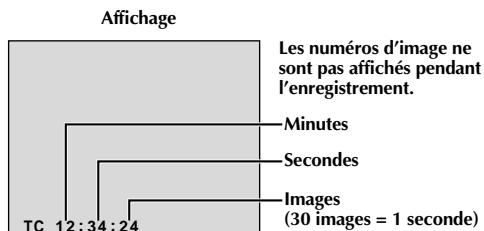

Enregistrement sur une cassette en cours

1. Lire une cassette pour trouver le point à partir duquel vous voulez commencer l'enregistrement, puis passer en mode d'arrêt sur image (☞ p. 31).
2. Régler l'interrupteur d'alimentation sur "A" ou "M" tout en appuyant sur la touche de verrouillage située sur l'interrupteur, puis commencer l'enregistrement.

REMARQUES:

- Le time code ne peut pas être remis à zéro.
- Pendant l'avance rapide ou le rebobinage, l'indication de time code n'évolue pas de façon régulière.
- Le time code n'est affiché que lorsque "TIME CODE" est réglé sur "ON" (☞ p. 25, 32).

Si une partie vierge est enregistrée sur la bande

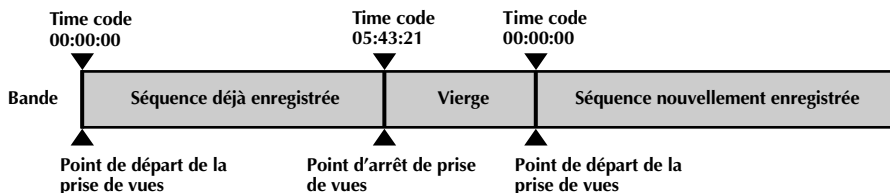

Enregistrement correct

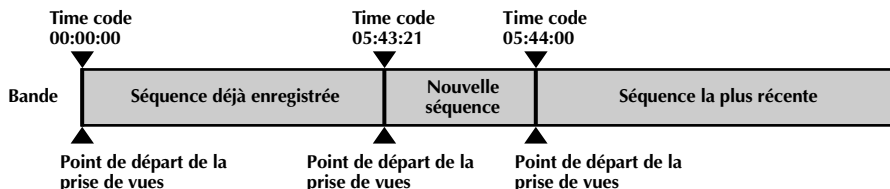

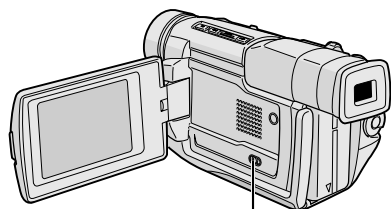

Sélecteur LIGHT OFF/AUTO/ON
(Ouvrir l'écran LCD pour avoir
accès à ce sélecteur.)

ATTENTION DANGER

- La lampe vidéo peut devenir très chaude. Pendant l'utilisation et immédiatement après l'avoir éteinte, ne pas la toucher, sinon de sérieuses brûlures peuvent se produire.
- Ne pas ranger le caméscope dans le coffret de transport immédiatement après avoir utilisé la lampe vidéo, car elle reste très chaude pour quelques temps.
- En fonctionnement, garder une distance d'environ 30 cm entre la lampe et les gens ou des objets.
- Ne pas utiliser près de substances inflammables ou explosives.
- Il est recommandé de consulter votre revendeur JVC le plus proche pour changer l'ampoule.



CARACTÉRISTIQUE: Lampe vidéo

OBJECTIF:

Éclairer la scène lorsque l'éclairage naturel est trop faible.

OPÉRATION:

Régler **LIGHT OFF/AUTO/ON** comme voulu:

OFF : Eteint la lampe.

AUTO : Allume automatiquement la lampe quand le caméscope détecte que l'éclairage du sujet est insuffisant.

ON : Maintient la lampe toujours allumée tant que le caméscope est en marche.

- La lampe vidéo ne peut être utilisée qu'avec l'alimentation du caméscope sur marche.
- Il est recommandé de régler la balance des blancs sur  (☀ p. 30) quand vous utilisez la lampe vidéo.
- Si la lampe n'est pas utilisée, l'éteindre pour économiser l'énergie de la batterie.

REMARQUES:

- Même si l'indication de la batterie () ne clignote pas, si la batterie est presque déchargée, l'alimentation du caméscope peut être coupée automatiquement lorsque vous allumez la lampe vidéo, ou quand vous commencez à enregistrer avec la lampe vidéo allumée.
- Lorsque le sélecteur **LIGHT OFF/AUTO/ON** est réglé sur "AUTO":
 - En fonction des conditions d'éclairage, la lampe vidéo peut s'allumer ou s'éteindre de façon peu stable. Dans ce cas, allumer ou éteindre manuellement la lampe avec le sélecteur **LIGHT OFF/AUTO/ON**.
 - Tandis que le mode "SHUTTER" (☒ p. 28) est engagé, il est vraisemblable que la lampe reste allumée.
 - Lorsque le mode "TWILIGHT" (☒ p. 28) est engagé, la lampe n'est pas activée.

Zone de détection de la mise au point

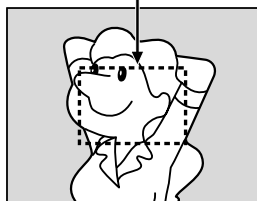

Tout en faisant la mise au point sur un sujet plus éloigné

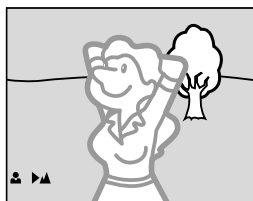

Tout en faisant la mise au point sur un sujet plus proche

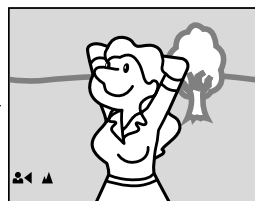

CARACTÉRISTIQUE: Mise au point automatique

OBJECTIF:

Le système de mise au point automatique toute distance du camescope permet de filmer en continu de gros plan (à 5 cm du sujet) à l'infini. Toutefois, la mise au point correcte peut ne pas être obtenue dans les situations citées ci-dessous (dans ces cas, utiliser la mise au point manuelle).

- Si deux sujets à des distances différentes se recoupent dans la même scène.
- Lorsque l'éclairage est faible.*
- Lorsque le sujet n'a pas de contraste (différence entre luminosité et ombre), tel un mur unicolore et plat ou un ciel bleu sans nuages.*
- Quand un objet sombre se voit à peine dans le viseur.*
- Quand la scène contient des objets minuscules ou identiques qui sont répétés avec régularité.
- Quand la scène est affectée par des rayons de soleil ou de lumière réfléchis à la surface de l'eau.
- En prenant une scène avec un fond à contraste élevé.

* Les avertissements de faible contraste suivants apparaissent en clignotant: ▲, ◀, ▶ ou 👤

REMARQUES:

- Si l'objectif est sali ou voilé par de la condensation, une mise au point précise n'est pas possible. Maintenir l'objectif propre, en l'essuyant avec un morceau de tissu doux s'il devient sale. Si de la condensation se produit, essuyer avec un tissu doux ou attendre que l'objectif sèche naturellement.
- Pour filmer un sujet près de l'objectif, faire d'abord un zoom arrière (☞ p. 18). En faisant un zoom avant en mode de mise au point automatique, le camescope peut faire automatiquement un zoom arrière en fonction de la distance entre le camescope et le sujet. Ceci ne se produira pas lorsque le mode "TELE MACRO" (☞ p. 24) est activé.

CARACTÉRISTIQUE: Mise au point manuelle

OBJECTIF:

Obtenir une mise au point correcte.

OPÉRATION:

- 1) Si vous utiliser le viseur, vous devez déjà avoir fait les réglages nécessaires du viseur (☞ p. 10).
- 2) Régler l'interrupteur d'alimentation sur "M", puis appuyer sur **FOCUS** (▶▶). L'indicateur de mise au point manuelle apparaît.
- 3) Pour faire la mise au point sur un sujet plus éloigné, tourner la molette **MENU/BRIGHT** vers "+". "▶" apparaît et clignote. Pour faire la mise au point sur un sujet plus proche, tourner la molette **MENU/BRIGHT** vers "-". "◀" apparaît et clignote.
- 4) Appuyer sur la molette **MENU/BRIGHT**. Le réglage de la mise au point est terminé.

Pour revenir à la mise au point automatique, appuyer deux fois sur **FOCUS** (▶▶) ou régler l'interrupteur d'alimentation sur "A".

Si vous n'appuyez qu'une fois sur **FOCUS** (▶▶), le camescope passe de nouveau en mode de réglage de la mise au point.

REMARQUES:

- Bien faire la mise au point en position téléobjectif maximale quand vous utilisez le mode de mise au point manuelle. Si vous faites la mise au point sur un sujet en position grand angle, des images bien nettes ne peuvent pas être obtenues en faisant un zoom avant car la profondeur de champ est réduite à des focales plus longues.
- Si le réglage de la mise au point n'est pas possible à une distance plus éloignée ou plus rapprochée, "▲" ou "👤" clignote.

Utilisation des menus pour un ajustement détaillé

Ce camescope dispose d'un système de menu sur écran facile à utiliser qui simplifie beaucoup de nombreux réglages de détail du camescope (☞ p. 23 à 25).

- 1 Régler l'interrupteur d'alimentation sur "M" tout en appuyant sur la touche de verrouillage située sur l'interrupteur.
- 2 Appuyer sur la molette MENU/BRIGHT. L'écran de menu apparaît.
- 3 Tourner la molette MENU/BRIGHT pour sélectionner l'icône de la fonction désirée, et la presser. Le menu de la fonction sélectionnée apparaît.
- 4 Le réglage du menu de fonction dépend de la fonction.
 - Si vous avez sélectionné "☐", "☐", "☐" ou "☐"...*
.... voir page 23.
 - Si vous avez sélectionné "AM", "M" ou "D"...*
.... passer à l'étape 5.
- 5 Tourner la molette MENU/BRIGHT pour sélectionner la fonction désirée et la presser. Le menu secondaire apparaît. Tourner la molette MENU/BRIGHT pour sélectionner le paramètre, et la presser. La sélection est terminée.
- 6 Tourner la molette MENU/BRIGHT pour sélectionner "◀RETURN" et la presser deux fois. L'écran de menu se ferme.
 - L'icône ☐ représente "END" (la fin).

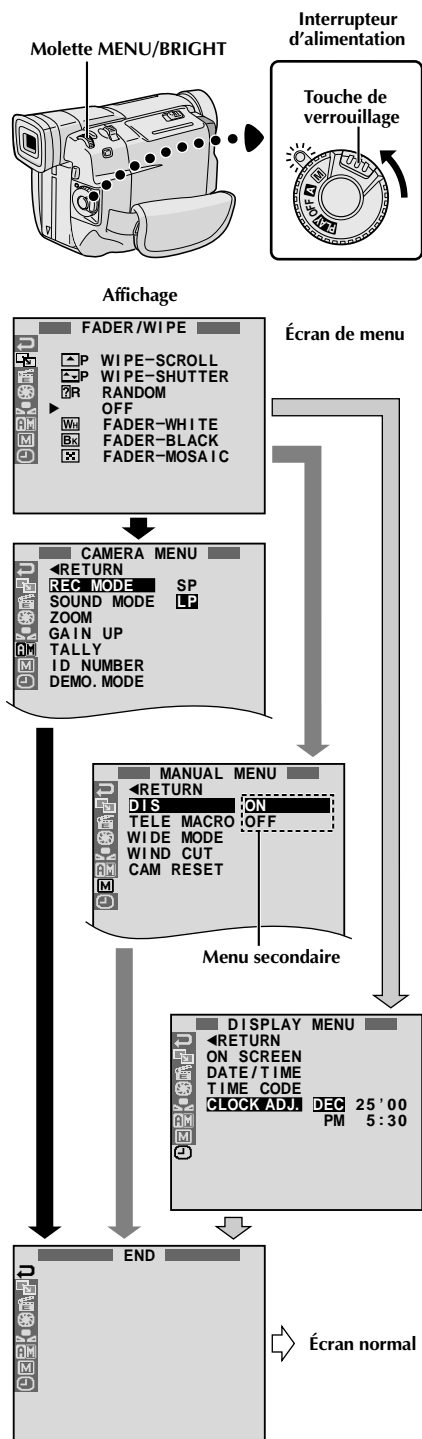

Explications d'écran de menu



	FADER/WIPE	Se référer à "Effets de fondu/volet" (☞ p. 26, 27).	
	P.AE/EFFECT	Se référer à "Programme AE avec effets spéciaux" (☞ p. 28).	
	EXPOSURE	Se référer à "Commande d'exposition" et "Verrouillage de l'iris" (☞ p. 29).	
	W.BALANCE	Se référer à "Réglage de la balance des blancs" et "Balance des blancs manuelle" (☞ p. 30).	
CAMERA MENU	REC MODE	Vous permet de régler le mode d'enregistrement (SP ou LP) en fonction de votre préférence (☞ p. 13).	
	SOUND MODE	12 BIT	Permet l'enregistrement du son stéréo sur quatre canaux séparés, et son utilisation est obligatoire pour effectuer du doublage audio (☞ p. 49). (Équivalent au mode 32 kHz des modèles précédents)
		16 BIT	Permet l'enregistrement du son stéréo sur deux canaux séparés. (Équivalent au mode 48 kHz des modèles précédents)
	ZOOM	10X	Réglé sur "10X" en utilisant le zoom numérique, le grossissement zoom sera remis sur 10X alors que le zoom numérique sera débrayé.
		40X	Vous permet d'utiliser le zoom numérique. Par traitement numérique et agrandissement d'images, le zoom est possible de 10 fois (la limite du zoom optique), à un maximum de 40 fois par grossissement numérique.
		250X	Vous permet d'utiliser le zoom numérique. Par traitement numérique et agrandissement d'images, le zoom est possible de 10 fois (la limite du zoom optique), à un maximum de 250 fois par grossissement numérique.
	GAIN UP	OFF	Vous permet de filmer des scènes sombres sans réglage de luminosité de l'image.
		AGC	La présentation générale risque d'avoir du grain, mais l'image est lumineuse.
		AUTO 	La vitesse d'obturation est réglée automatiquement (1/30 — 1/200 s.). Le tournage dans un lieu mal éclairé à une vitesse d'obturation de 1/30 s fournit une image plus lumineuse qu'avec le mode AGC, mais les mouvements du sujet sont un peu saccadés et pas très naturels. La présentation générale risque d'avoir du grain. Lorsque la vitesse d'obturation est réglée automatiquement, "  s'affiche.
	TALLY	ON:	Le témoin d'enregistrement s'allume pour signaler le début de l'enregistrement.
		OFF	Le témoin d'enregistrement reste éteint à tout moment.
	ID NUMBER	Ce numéro est nécessaire pour raccorder le camescope à un appareil du type ordinateur en utilisant la prise JLIP. Les numéros vont de 01 à 99. Le réglage en usine est 06.	

 : Préréglage en usine



REMARQUES:

- Les réglages " CAMERA MENU" sont effectifs quand l'interrupteur d'alimentation est réglé sur "**A**" ou "**M**".
- "REC MODE" peut être réglé lorsque l'interrupteur d'alimentation est réglé sur "**M**" ou "**PLAY**" (☞ p. 13, 32).

Explications d'écran de menu (suite)





CAMERA MENU	DEMO. MODE	ON	Fait la démonstration de certaines fonctions telles que le programme AE avec effets spéciaux, etc., et peut être utilisé pour confirmer comment ces fonctions agissent. Lorsque "DEMO. MODE" est réglé sur "ON" et que l'écran de menu est fermé, la démonstration commence. Effectuer n'importe quelle opération pendant la démonstration l'arrête momentanément. Si aucune opération n'est effectuée pendant plus d'une minute après cela, la démonstration reprend. REMARQUES: <ul style="list-style-type: none"> • Si une cassette est dans le camescope, la démonstration ne peut pas être mise en marche. • "DEMO. MODE" reste "ON", même si l'alimentation du camescope est coupée. • Si "DEMO. MODE" reste sur "ON", certaines fonctions ne seront pas disponibles. Après avoir vu la démonstration, régler sur "OFF".
		OFF	La démonstration automatique n'aura pas lieu.
	DIS	ON	Compenser pour des images instables causées par le tremblement de caméra, en particulier avec un grossissement important. REMARQUES: <ul style="list-style-type: none"> • Une stabilisation précise peut ne pas être possible si le tremblement de main est excessif, ou sous les conditions suivantes: <ul style="list-style-type: none"> • En prenant des sujets avec des bandes verticales ou horizontales. • En prenant des objets sombres ou mal éclairés. • En prenant des sujets avec un contre-jour excessif. • En prenant des scènes avec du mouvement dans plusieurs directions. • En prenant des scènes où les fonds ont peu de contraste. • Couper ce mode en enregistrant avec le camescope sur un trépied. • L'indicateur "D" apparaît en clignotant si le stabilisateur ne peut pas être utilisé.
		OFF	
MANUAL MENU	TELE MACRO	ON	Habituellement, la distance entre le sujet et l'objectif pour laquelle l'objectif est au point dépend du grossissement zoom. Sauf s'il y a une distance de plus de 1 m du sujet, l'objectif ne fait pas la mise au point au réglage téléobjectif maximum. Réglé sur "ON", vous pouvez filmer un sujet aussi grand que possible à une distance de 60 cm environ.
		OFF	• En fonction de la position zoom, l'objectif peut ne pas faire la mise au point.
MANUAL MENU	WIDE MODE	OFF	Enregistre sans changement dans le rapport d'écran. Pour la lecture sur un téléviseur avec un rapport d'écran normal.
		CINEMA	Des bandes noires sont introduites en haut et dans le bas de l'écran. Pendant la lecture sur des téléviseurs à écran large, les bandes noires en haut et en bas de l'écran sont coupées et le rapport d'écran devient 16:9.  apparaît. Pour utiliser ce mode, se référer au mode d'emploi de votre téléviseur écran large. Pendant la lecture/enregistrement sur des téléviseurs 4:3/écran LCD/visueur, les bandes noires sont introduites en haut et en bas de l'écran et l'image apparaît comme dans les films cinémascope 16:9.
		SQUEEZE	Pour la lecture sur un téléviseur avec un rapport d'image 16:9. L'image est naturellement élargie pour remplir l'écran sans distorsion.  apparaît. Pour utiliser ce mode, se référer au mode d'emploi de votre téléviseur écran large. Pendant la lecture/enregistrement sur des téléviseurs 4:3/écran LCD/visueur, l'image est allongée verticalement.

 : Préréglage en usine

MANUAL MENU	WIND CUT	ON	Contribue à couper le bruit créé par le vent. “  ” apparaît. La qualité du son changera. C’est normal.
		OFF	Annule la fonction qui coupe le bruit créé par le vent.
	CAM RESET	CANCEL	Ne remet pas tous les réglages sur les valeurs pré-réglées en usine.
		EXECUTE	Remet tous les réglages sur les valeurs pré-réglées en usine.
DISPLAY MENU	ON SCREEN	LCD	Empêche l’affichage du camescope (sauf la date, l’heure et le time code) d’apparaître sur l’écran du téléviseur raccordé.
		LCD/TV	Fait apparaître les affichages du camescope sur l’écran quand le camescope est raccordé à un téléviseur.
		SIMPLE	Empêche toutes les indications (sauf l’indicateur de défilement de la bande, les avertissements, la date, l’heure, le time code, etc.) d’apparaître dans le camescope. Empêche également l’affichage du camescope (sauf la date, l’heure et le time code) d’apparaître sur l’écran du téléviseur raccordé.
	DATE/TIME	ON	La date/heure est toujours affichée.
		OFF	La date/heure n’apparaît pas.
	TIME CODE	ON	Le time code est affiché sur le camescope et sur le téléviseur raccordé. Les numéros d’image ne sont pas affichés pendant l’enregistrement.
		OFF	Le time code n’est pas affiché.
	CLOCK ADJ.	Vous permet de régler la date et l’heure courante ( p. 11).	

 : Pré-réglage en usine

REMARQUES:

- Les réglages “MANUAL MENU” sont effectifs uniquement lorsque l’interrupteur d’alimentation est réglé sur “”.
- Les fonctions “DISPLAY MENU” qui sont réglées lorsque l’interrupteur d’alimentation est réglé sur “” sont également appliquées lorsque l’interrupteur d’alimentation est réglé sur “**PLAY**” ( p. 32). “CLOCK ADJ.” seulement apparaît quand l’interrupteur d’alimentation est réglé sur “”.
- Les réglages “DISPLAY MENU” sont effectifs même lorsque l’interrupteur d’alimentation est réglé sur “**A**”.

Effets de fondu/volet

Ces effets vous permettent de faire des transitions de scènes de style pro. Utilisez les pour relever et faire varier les transitions d'une scène à l'autre.

IMPORTANT:

Quelques effets de fondu/volet ne peuvent pas être utilisés avec certains modes du programme AE avec effets spéciaux (☞ p. 28). Si un effet de fondu/volet inutilisable est sélectionné, son indicateur clignote ou s'éteint.

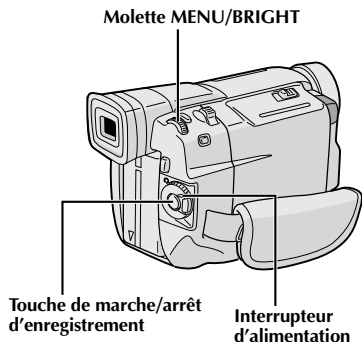

Pour désactiver le mode sélectionné . . .
.... sélectionner "OFF" à l'étape 4.

REMARQUES:

- Vous pouvez prolonger un fondu ou un volet en appuyant sur la touche de marche/arrêt d'enregistrement et en la maintenant pressée.
- Si l'alimentation est coupée après avoir terminé l'enregistrement d'une scène, le point mémorisé est effacé et le volet/fondu enchaîné d'images n'est plus possible. Dans ce cas, l'indicateur de fondu effacé/enchaîné d'images clignote. Veuillez également noter que l'alimentation se coupe automatiquement si 5 minutes se sont écoulées dans le mode d'attente d'enregistrement.
- Le son à la fin de la dernière scène enregistrée n'est pas mémorisé.

SÉLECTION DE FONDU/VOLET (☞, ☞, ☞, ☞, ☞, ☞, ☞ et ☞R)

Le fondu ou le volet fonctionne quand l'enregistrement commence ou en arrêtant l'enregistrement.

- 1 Régler l'interrupteur d'alimentation sur "☞" tout en appuyant sur la touche de verrouillage située sur l'interrupteur.
- 2 Appuyer sur la molette MENU/BRIGHT. L'écran de menu apparaît.
- 3 Tourner la molette MENU/BRIGHT pour sélectionner "☞" et la presser.
- 4 Tourner la molette MENU/BRIGHT pour sélectionner la fonction désirée, puis la presser. La sélection est terminée.
 - Le menu FADER/WIPE disparaît et l'effet est réservé. L'indicateur représentant l'effet sélectionné apparaît.
- 5 Appuyer sur la touche de marche/arrêt d'enregistrement pour activer l'ouverture/fermeture en fondu ou en volet.

SÉLECTION DE VOLET D'IMAGE OU DE FONDU ENCHAÎNÉ (☞P, ☞P, ☞P, ☞P, ☞P, ☞P et ☞P)

























Le volet d'image ou le fondu enchaîné fonctionne quand l'enregistrement commence.

- 1 Effectuer les étapes 1 à 4 ci-dessus.
- 2 **Si vous sélectionnez le volet d'image/fondu enchaîné pendant l'enregistrement . . .**
.... appuyer sur la touche de marche/arrêt d'enregistrement pour terminer une séquence. La scène au point où la séquence se termine est mise en mémoire.

Si vous sélectionnez le volet d'image/fondu enchaîné pendant le mode d'attente d'enregistrement . . .
.... appuyer sur la touche de marche/arrêt d'enregistrement pour commencer l'enregistrement et appuyer de nouveau pour terminer la séquence. La scène au point où la séquence se termine est mise en mémoire.

Si vous sélectionnez le volet d'image/fondu enchaîné pendant le mode d'attente d'enregistrement après avoir effectué un volet d'image/fondu enchaîné . . .
.... la scène au point où la séquence se termine est déjà en mémoire.
- 3 Si vous reprenez l'enregistrement en l'espace de 5 minutes à la fin de l'enregistrement de la scène précédente (sans avoir mis le caméscope hors tension), la scène précédente disparaît progressivement de l'écran en dévoilant la nouvelle scène.

Menu de fondu et volet

Menu	Effet
 FADER — WHITE (Fondu au blanc)	Entrée ou sortie en fondu avec un écran blanc.
 FADER — BLACK (Fondu au noir)	Entrée ou sortie en fondu avec un écran noir.
 FADER — MOSAIC (Fondu en mosaïque)	Entrée ou sortie en fondu avec un effet de mosaïque.
 FADER — B.W (Fondu en noir et blanc)	Passé d'un écran couleur à un écran noir et blanc lors de l'entrée ou de la sortie en fondu.
 WIPE — CORNER (Fondu effacé à partir d'un coin)	L'écran noir s'ouvre à partir du coin supérieur droit de l'écran vers le coin inférieur gauche, ou se ferme à partir du coin inférieur gauche vers le coin supérieur droit en laissant un écran noir.
 WIPE — WINDOW (Fondu effacé en fenêtre)	La scène apparaît au centre d'un écran noir et s'élargit vers les angles, ou disparaît au centre de l'écran à partir des angles.
 WIPE — SLIDE (Fondu effacé en glissière)	Le volet s'ouvre de droite à gauche ou se ferme de gauche à droite.
 WIPE — DOOR (Fondu effacé en volet)	Les deux volets noirs s'ouvrent vers la gauche et la droite en laissant apparaître la scène, ou se ferment à partir de la gauche et de la droite en recouvrant la scène.
 WIPE — SCROLL (Fondu effacé en défilement)	La scène apparaît sur un écran noir à partir du bas et s'ouvre vers le haut, ou disparaît du haut vers le bas en laissant un écran noir.
 WIPE — SHUTTER (Fondu effacé en rideau)	Un écran noir se ferme au centre de l'image, à partir du haut et du bas de l'écran, ou s'ouvre à partir du centre vers le haut et le bas.
 P DISSOLVE (Fondu enchaîné)	La nouvelle scène apparaît progressivement à mesure que la dernière scène disparaît.
 P WIPE — CORNER (Fondu effacé à partir d'un coin)	La nouvelle scène recouvre la précédente à partir du coin supérieur droit au coin inférieur gauche.
 P WIPE — WINDOW (Fondu effacé en fenêtre)	La scène suivante disparaît graduellement du centre de l'écran vers les coins en recouvrant la scène précédente.
 P WIPE — SLIDE (Fondu effacé en glissière)	La scène apparaît progressivement en couvrant la précédente de droite à gauche.
 P WIPE — DOOR (Fondu effacé en volet)	La scène précédente disparaît du centre vers la droite et la gauche en dévoilant la nouvelle scène, comme lorsque des portes sont ouvertes.
 P WIPE — SCROLL (Fondu effacé en défilement)	La nouvelle scène recouvre progressivement la dernière scène à partir du bas de l'écran vers le haut.
 P WIPE — SHUTTER (Fondu effacé en rideau)	La nouvelle scène recouvre progressivement la dernière scène en partant du centre en allant vers le haut et le bas de l'écran.
 R RANDOM (Transitions aléatoires)	Lorsque vous choisissez cette fonction, le camescope sélectionne de façon aléatoire l'effet de transition utilisé (entre BW ,  , WH , BK ,  ,  ,  ,  , et ). La fonction de volet d'image/fondu enchaîné n'est pas disponible.

IMPORTANT:

Quelques modes du programme AE avec effets spéciaux ne peuvent pas être utilisés avec certains effets de fondu/volet (☞ p. 27). Si un mode inutilisable est sélectionné, son indicateur clignote ou s'éteint.

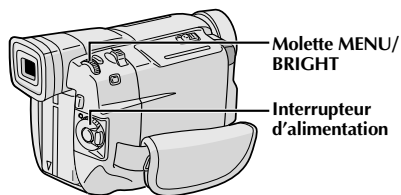

Affichage

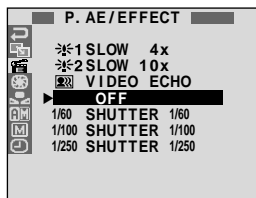
**Programme AE avec effets spéciaux**

- 1** Régler l'interrupteur d'alimentation sur "M" tout en appuyant sur la touche de verrouillage située sur l'interrupteur.
- 2** Appuyer sur la molette MENU/BRIGHT. L'écran de menu apparaît.
- 3** Tourner la molette MENU/BRIGHT pour sélectionner "☐" et la presser.
- 4** Tourner la molette MENU/BRIGHT pour sélectionner le mode désiré, puis la presser. La sélection est terminée.
 - Le menu P.AE/EFFECT disparaît et le mode sélectionné est activé. L'indicateur du mode sélectionné apparaît.

Pour désactiver le mode sélectionné . . .

.... sélectionner "OFF" à l'étape 4.

REMARQUE:

Le programme AE avec effets spéciaux peut être changé pendant l'enregistrement ou pendant l'attente d'enregistrement.

☾ TWILIGHT (Mode crépuscule)

Rend les couchers de soleil plus naturels. La balance des blancs (☞ p. 30) est d'abord réglée sur ☀, mais elle peut être changée pour le réglage voulu. Lorsque le mode crépuscule est choisi, le caméscope règle automatiquement la mise au point sur environ 10 m à l'infini. Pour une distance inférieure à 10 m, régler manuellement la mise au point.

▣ SEPIA (Sépia)

Les scènes enregistrées ont une teinte un peu brune, comme les anciennes photographies. Associez cet effet au mode Cinéma pour donner une tonalité ancienne à votre film.

B/W MONOTONE (noir et blanc)

Comme dans les films anciens, le film est tourné en noir et blanc. (Utilisé avec le mode cinéma, il relève l'effet "Cinéma classique".)

⚙ CLASSIC FILM (Cinéma classique)

Les scènes sont enregistrées avec un effet stroboscopique.

⚡ STROBE (Stroboscope)

L'enregistrement semble être fait d'une série d'images consécutives.

🔊 VIDEO ECHO (Écho vidéo)

Effet de rémanence de l'image (image fantôme du sujet), ce qui crée une ambiance fantastique. L'agrandissement zoom au delà de 10x n'est pas disponible.

SLOW (Obturbateur lent)

Vous pouvez éclairer des sujets ou des zones sombres même plus lumineux qu'ils ne le sont en réalité. Utiliser "SLOW" uniquement dans des endroits sombres.

☞1 SLOW 4X

La vitesse d'obturation est réglée au 1/15 de seconde pour multiplier la sensibilité par 4.

☞2 SLOW 10X

La vitesse d'obturation est réglée sur 1/6 de seconde pour offrir 10 fois la sensibilité.

REMARQUES:

- Quand vous utilisez l'obturbateur lent (SLOW), un léger effet stroboscopique est perceptible.
- Si l'indicateur de mise au point manuelle clignote lorsque "SLOW" est utilisé, ajuster manuellement la mise au point et utiliser un trépied.

SHUTTER (Vitesse d'obturbation variable)

1/60—La vitesse d'obturbation est fixée à 1/60 de seconde. Les bandes noires qui apparaissent habituellement en filmant un écran TV deviennent plus étroites.

1/100—La vitesse d'obturbation est fixée à 1/100 de seconde. Le scintillement qui se produit en filmant sous un éclairage fluorescent ou une lampe à vapeur de mercure, est réduit.

1/250, 1/500—Ces réglages permettent de filmer des scènes rapides, image par image, et donnent des enregistrements vivants, stables à la lecture au ralenti. Plus la vitesse d'obturbation est rapide, plus l'image s'assombrit. Utilisez la fonction SHUTTER dans les endroits bien éclairés.

Commande d'exposition

Le réglage manuel de l'exposition est conseillé dans les situations suivantes:

- Lorsque vous filmez sous un éclairage indirect ou lorsque l'arrière-plan est trop lumineux.
- Quand vous filmez un fond réfléchissant naturellement la lumière (sable ou neige).
- Quand le fond est sombre dans l'ensemble ou que le sujet est clair.



- 1 Régler l'interrupteur d'alimentation sur "M" tout en appuyant sur la touche de verrouillage située sur l'interrupteur.
- 2 Appuyer sur la molette MENU/BRIGHT. L'écran de menu apparaît.
- 3 Tourner la molette MENU/BRIGHT pour sélectionner "E", puis la presser.
- 4 Tourner la molette MENU/BRIGHT pour sélectionner "MANUAL", puis la presser. L'écran de menu disparaît. "EXP." et la barre lumineuse sur l'indicateur de commande d'exposition sont affichés.
- 5 Tourner la molette MENU/BRIGHT vers "+" pour rendre l'image plus lumineuse, ou vers "-" pour la rendre plus sombre. (maximum ± 6)
- 6 Appuyer sur la molette MENU/BRIGHT. Le réglage de l'exposition est terminé. L'indication "EXP." et la partie mise en valeur sur l'indicateur de commande d'exposition, disparaissent.

Pour revenir à la commande d'exposition automatique . . .

.... sélectionner "AUTO" dans l'étape 4. Ou régler l'interrupteur d'alimentation sur "A".

REMARQUE:

Pour rendre rapidement le sujet plus lumineux . . .

.... appuyer sur BACKLIGHT.  est affiché et le sujet est plus lumineux. Appuyer de nouveau fait disparaître  et la luminosité revient au niveau précédent.

- L'exposition +3 a le même effet que la touche BACKLIGHT.
- Utiliser BACKLIGHT peut faire que la lumière autour du sujet devienne trop lumineuse et que le sujet devienne blanc.
- La compensation de contre-jour est également disponible lorsque l'interrupteur d'alimentation est réglé sur "A".
- Appuyer sur la touche BLACKLIGHT n'a pas d'effet lorsque l'exposition  est réglée sur "MANUAL" et l'interrupteur d'alimentation est réglé sur "M".

Verrouillage de l'iris

Utiliser cette fonction dans les situations suivantes:

- Lorsque vous filmez un sujet en mouvement.
- Lorsque la distance entre le sujet et le caméscope change (ainsi sa taille sur l'écran LCD ou dans le viseur change), comme quand le sujet s'éloigne.
- Lorsque vous filmez un fond réfléchissant naturellement la lumière, comme à la plage ou sur les pistes de ski.
- Lorsque vous filmez un sujet éclairé par un projecteur.
- Lorsque vous faites un zooming.

Quand le sujet est rapproché, laissez l'iris verrouillé. Même si le sujet s'éloigne de vous, l'image ne sera pas assombrie ni éclaircie.

Avant les étapes suivantes, effectuer les étapes 1 à 4 de "Commande d'exposition".

- 5 Ajuster le zoom pour que le sujet remplisse l'écran LCD ou le viseur, puis maintenir la molette MENU/BRIGHT pressée pendant plus de 2 secondes. L'indicateur de commande d'exposition et "L" apparaît. Appuyer sur la molette MENU/BRIGHT. "L" passe en "R" et l'iris est verrouillé. L'indication "EXP." disparaît.

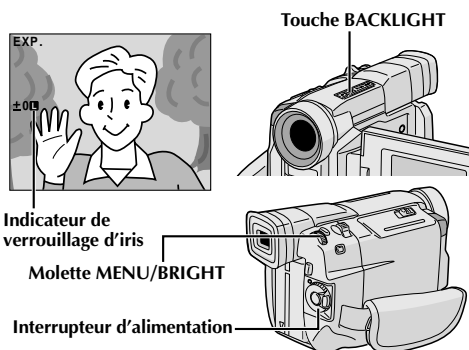

Pour revenir à la commande automatique de l'iris . . .

.... tourner la molette MENU/BRIGHT pour afficher "AUTO" puis la presser dans l'étape 4. L'indicateur de commande d'exposition et "L" disparaissent. Ou régler l'interrupteur d'alimentation sur "A".

Pour verrouiller la commande d'exposition et l'iris . . .

.... après l'étape 4, ajuster l'exposition en tournant la molette MENU/BRIGHT. Puis verrouiller l'iris dans l'étape 5. Pour un verrouillage automatique, tourner la molette MENU/BRIGHT pour sélectionner "AUTO", puis la presser dans l'étape 4. L'iris devient automatique au bout de 2 secondes.

Iris

Comme la pupille de l'oeil humain, il se contracte dans un milieu bien éclairé pour ne pas laisser passer trop de lumière, et se dilate quand l'éclairage est faible pour laisser passer plus de lumière.

Réglage de la balance des blancs

Un terme qui renvoie à l'exactitude de la reproduction des couleurs sous différents éclairages. Si la balance des blancs est correcte, toutes les autres couleurs seront bien reproduites.

En principe, la balance des blancs est réglée automatiquement. Toutefois, des utilisateurs de caméscope expérimentés commandent cette fonction manuellement pour obtenir une reproduction de couleur/teinte plus professionnelle.

- 1** Régler l'interrupteur d'alimentation sur "M" tout en appuyant sur la touche de verrouillage située sur l'interrupteur.
- 2** Appuyer sur la molette **MENU/BRIGHT**. L'écran de menu apparaît.
- 3** Tourner la molette **MENU/BRIGHT** pour sélectionner "MAN", puis la presser. L'écran de menu disparaît, puis "W.BAL" et le mode actuellement sélectionné sont affichés.
- 4** Tourner la molette **MENU/BRIGHT** pour sélectionner le mode désiré.
 - "AUTO" – La balance des blancs est ajustée automatiquement (préréglage en usine).
 - "MAN." – La balance des blancs est réglée manuellement.
 - "☀" – À l'extérieur un jour de beau temps.
 - "☁" – À l'extérieur un jour couvert.
 - "💡" – Quand vous utilisez une lampe vidéo ou un éclairage similaire.
- 5** Appuyer sur la molette **MENU/BRIGHT**. La sélection est terminée.

Pour revenir à la balance des blancs automatique . . .

.... sélectionner "AUTO" dans l'étape 4. Ou régler l'interrupteur d'alimentation sur "A".

REMARQUE:

La balance des blancs ne peut pas être utilisée lorsque *Sépia* ou *Monotone* (☞ p. 28) est activé.

Balance des blancs manuelle

Effectuer le réglage manuel de la balance des blancs en filmant sous différents types d'éclairage.

- 1** Suivre les étapes 1 à 4 du réglage de la balance des blancs, sélectionner "MAN.".
- 2** Tenir une feuille de papier blanc devant le sujet. Ajuster le zoom ou se déplacer pour que la feuille blanche remplisse l'écran.
- 3** Appuyer sur la molette **MENU/BRIGHT** jusqu'à ce que ☑ commence à clignoter. Lorsque le réglage est terminé, ☑ s'arrête de clignoter.
- 4** Appuyer sur la molette **MENU/BRIGHT**. Uniquement l'indicateur de balance des blancs manuelle ☑ est affiché.

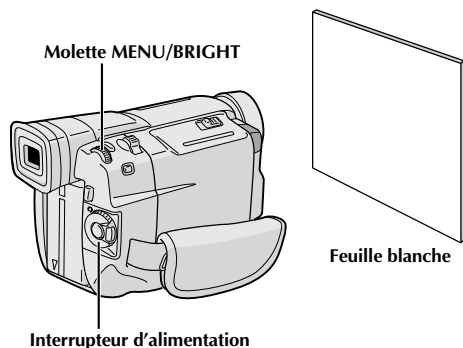

Pour changer la teinte de l'enregistrement . . .

.... à l'étape 2, remplacez la feuille blanche par une feuille de couleur. La balance des blancs se règle en fonction de la couleur et la teinte générale de l'image change. Du papier rouge donne une teinte verte sombre, du papier bleu, une teinte orangée et du papier jaune, un violet sombre.

REMARQUES:

- Dans l'étape 2, il peut être difficile de faire la mise au point sur la feuille blanche. Dans un tel cas, ajuster manuellement la mise au point (☞ p. 21).
- Un sujet peut être filmé sous différents types d'éclairage en intérieur (lumière naturelle, lumière fluorescente, bougies, etc.). La température de couleur étant différente selon le type de lumière, la teinte du sujet varie en fonction des réglages de la balance des blancs. Utilisez cette fonction pour obtenir une image plus naturelle.
- Le réglage de la balance des blancs effectué manuellement reste mémorisé même après la mise hors tension de l'appareil ou le retrait de la batterie.

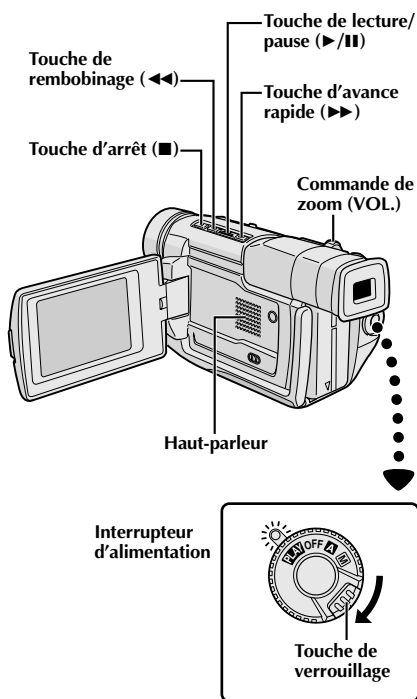

1 Insérer une cassette (☞ p. 12).

2 Régler l'interrupteur d'alimentation sur "PLAY" tout en appuyant sur la touche de verrouillage située sur l'interrupteur. Pour commencer la lecture, appuyer sur ►/II.

- Pour arrêter la lecture, appuyer sur ■.
- En mode d'arrêt, appuyer sur ◀◀ pour le rebobinage ou sur ►► pour l'avance rapide.

Pour commander le volume du haut-parleur . . .

... pousser la commande de zoom (VOL.) vers "+" pour relever le volume ou vers "-" pour baisser le volume.

REMARQUES:

- Si le mode d'arrêt dure pendant 5 minutes lorsque l'énergie est fournie par une batterie, l'alimentation du camescope est coupée automatiquement. Pour remettre l'alimentation, régler l'interrupteur d'alimentation sur "OFF", puis sur "PLAY".
- L'image de lecture peut être visionnée sur l'écran LCD, dans le viseur ou sur un téléviseur raccordé (☞ p. 34).
- Vous pouvez également voir l'image de lecture sur l'écran LCD lorsqu'il est retourné et poussé contre le corps de la caméra.
- Indications de l'écran LCD/du viseur:
 - Lorsque l'énergie est fournie par une batterie: l'indicateur d'énergie restante dans la batterie "☐" est affiché. Lorsque l'énergie est fournie à travers le cordon CC: "☐" n'apparaît pas.
 - Dans le mode d'arrêt, aucune de ces indications n'est affichée.
- Lorsqu'un câble est raccordé au connecteur AV, le bruit n'est pas entendu du haut-parleur.

Pause sur image: Faire une pause pendant la lecture.

- 1) Appuyer sur ►/II pendant la lecture.
 - 2) Pour revenir en lecture normale, appuyer de nouveau sur ►/II.
- Si l'arrêt sur image dure pendant plus de 3 minutes, le mode d'arrêt du camescope est engagé automatiquement. Au bout de 5 minutes dans le mode d'arrêt, l'alimentation du camescope est coupée automatiquement.
 - Quand ►/II est pressée, l'image peut ne pas s'arrêter immédiatement alors que le camescope stabilise l'image fixe.

Recherche accélérée: Offrir une recherche à grande vitesse dans un sens ou l'autre.

- 1) Appuyer sur ►► pour le sens avant ou sur ◀◀ pour le sens inverse pendant la lecture.
 - 2) Pour revenir en lecture normale, appuyer sur ►/II.
- Pendant la lecture, presser et maintenir ◀◀ ou ►►. La recherche continue tant que vous maintenez la touche. Une fois relâchée, la lecture normale reprend.
 - Un léger effet de mosaïque apparaît sur l'écran pendant la recherche accélérée. Ce n'est pas un mauvais fonctionnement.

Lecture image par image: Permet la recherche image par image.

- 1) Passer en pause sur image.
 - 2) Tourner la molette MENU/BRIGHT vers "+" pour la lecture image par image avant, ou vers "-" pour la lecture image par image inverse pendant l'arrêt sur image.
- Pour revenir en lecture normale, appuyer sur ►/II.

Lecture avec zoom

Disponible uniquement avec la télécommande (fournie) (☞ p. 42).

Utilisation des menus pour un ajustement détaillé

La procédure suivante s'applique à toutes les fonctions sauf *Synchro Comp* (☞ p. 47, 48).

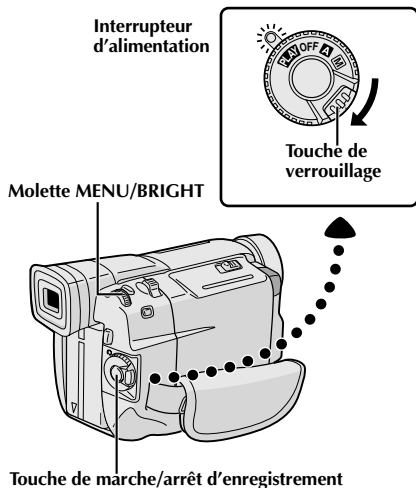

Touche de marche/arrêt d'enregistrement

Affichage

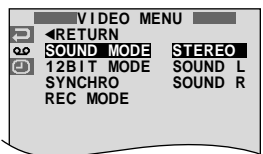

Écran de menu

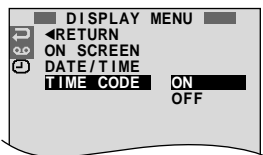

- 1** Régler l'interrupteur d'alimentation sur "PLAY" tout en appuyant sur la touche de verrouillage située sur l'interrupteur.
- 2** Appuyer sur la molette **MENU/BRIGHT**. L'écran de menu apparaît.
- 3** Tourner la molette **MENU/BRIGHT** pour sélectionner l'icône de la fonction désirée, et la presser. Le menu de la fonction sélectionnée apparaît.
- 4** Tourner la molette **MENU/BRIGHT** pour sélectionner la fonction désirée et la presser pour afficher le menu secondaire.
- 5** Tourner la molette **MENU/BRIGHT** pour sélectionner le paramètre désiré, et la presser. La sélection est terminée.
- 6** Tourner la molette **MENU/BRIGHT** pour sélectionner "RETURN" et la presser deux fois pour fermer l'écran de menu.

VIDEO MENU	SOUND MODE	☞ p. 33.
	12BIT MODE	☞ p. 33.
	SYNCHRO	☞ p. 48.
	REC MODE	Vous permet de régler le mode d'enregistrement vidéo (SP ou LP) selon votre préférence (☞ p. 13). Il est recommandé d'utiliser "REC MODE" dans "VIDEO MENU" en utilisant ce camescope comme enregistreur pendant la copie numérique (☞ p. 39).
DISPLAY MENU	ON SCREEN*	Fait apparaître/disparaître les indications du camescope sur l'écran du téléviseur raccordé.
	DATE/TIME*	Fait apparaître/disparaître la date/heure sur le camescope.
	TIME CODE*	Fait apparaître/disparaître le time code sur le camescope.

* Chaque réglage est lié avec "DISPLAY MENU", qui apparaît lorsque l'interrupteur d'alimentation est réglé sur "M" (☞ p. 25). Les paramètres sont les mêmes que dans la description de la page 25.

REMARQUES:

- "REC MODE" peut être réglé lorsque l'interrupteur d'alimentation est réglé sur "PLAY" ou "M" (☞ p. 13, 23).
- Si "ON SCREEN" est réglé sur "SIMPLE", il empêche l'affichage du camescope (sauf la date, l'heure et le time code) d'apparaître sur l'écran du téléviseur raccordé. Il fait également disparaître le mode de son de lecture et la vitesse de la bande sur le camescope.

Son de lecture

Pendant la lecture, le camescope détecte le mode dans lequel le son a été enregistré et le reproduit dans le même mode. Sélectionnez le type de son qui doit accompagner l'image de lecture. Selon l'explication d'accès au menu de la page 32, sélectionner "SOUND MODE" ou "12 BIT MODE" de l'écran de menu et le régler sur le paramètre désiré.

SOUND MODE	STEREO	Le son est sorti sur les deux canaux "L" et "R" en stéréo.
	SOUND L	Le son du canal "L" est sorti en stéréo.
	SOUND R	Le son du canal "R" est sorti en stéréo.
12BIT MODE	SOUND 1	Le son original est sorti sur les deux canaux "L" et "R" en stéréo.
	SOUND 2	Le son doublé est sorti sur les deux canaux "L" et "R" en stéréo.
	MIX	Les sons original et doublé sont combinés et sortis en stéréo sur les deux canaux "L" et "R" en stéréo.

 : Préréglage en usine

REMARQUES:

- Le réglage "SOUND MODE" est disponible pour les sons 12 bit et 16 bit. (Dans les fonctions des modèles précédents, "12 bit" était appelé "32 kHz" et "16 bit", "48 kHz".)
- Le camescope ne peut pas détecter le mode dans lequel le son a été enregistré pendant l'avance ou le rebobinage rapide. Pendant la lecture, le mode de son est affiché dans le coin supérieur gauche.

Affichage

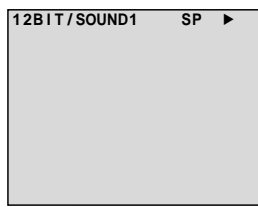
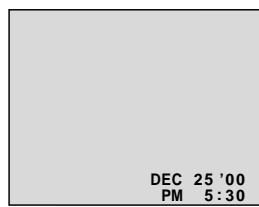
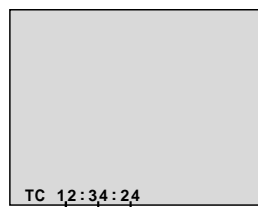
<p>Réglage ON SCREEN: Pour son de lecture, vitesse de bande et défilement de la bande</p> 	<p>Réglage DATE/TIME: Pour date/heure.</p> 	<p>Réglage TIME CODE: Pour le time code.</p>  <p>Minutes* Seconds Images</p> <p>* 30 images = 1 seconde</p>
---	--	--

Il y a quelques types de raccordement de base. Pour faire les raccordements, se référer également aux modes d'emploi de votre magnétochrome et de votre téléviseur.

A. Raccordement à un téléviseur ou à un magnétochrome disposant de connecteurs S-VIDEO IN et d'entrée A/V

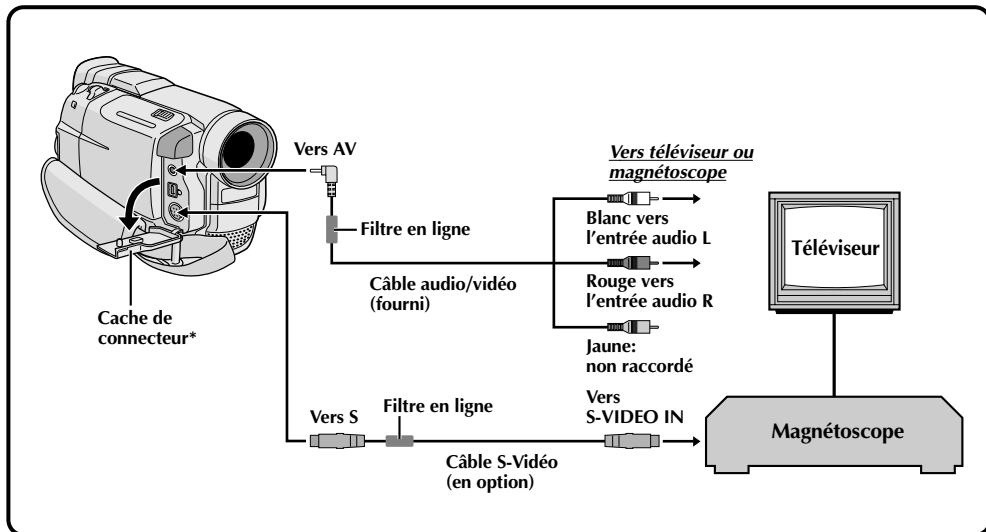

* Pour raccorder les câbles, ouvrir ce cache.

B. Raccordement à un téléviseur ou à un magnétochrome disposant uniquement de connecteurs d'entrée A/V

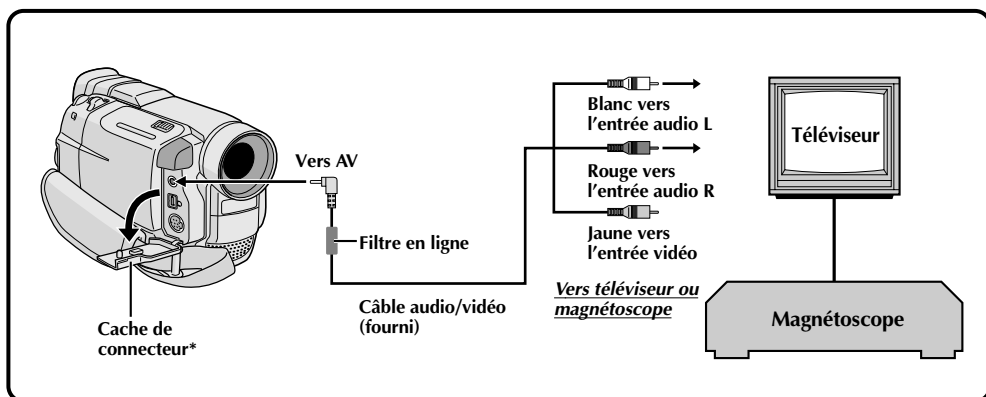

* Pour raccorder les câbles, ouvrir ce cache.

- 1** S'assurer que l'alimentation de tous les appareils est coupée.
- 2** Raccorder le camescope à un téléviseur ou à un magnétoscope comme montré dans l'illustration (☞ p. 34).
En utilisant un magnétoscope . . . aller à l'étape 3. Sinon . . . aller à l'étape 4.
- 3** Raccorder la sortie du magnétoscope à l'entrée du téléviseur, en se référant au mode d'emploi du magnétoscope.
- 4** Mettre le camescope, le magnétoscope et le téléviseur sous tension.
- 5** Régler le magnétoscope dans son mode d'entrée AUX, et régler le téléviseur sur le mode VIDEO.

Pour choisir l'affichage ou non des fonctions suivantes sur le téléviseur raccordé . . .

- Date/heure
.... régler "DATE/TIME" sur "ON" ou "OFF" dans l'écran de menu (☞ p. 32).
- Time code
.... régler "TIME CODE" sur "ON" ou "OFF" dans l'écran de menu (☞ p. 32).
- Affichage du mode du son de lecture, de la vitesse de bande et du défilement de la bande
.... régler "ON SCREEN" dans l'écran de menu (☞ p. 32) sur "LCD" ou "SIMPLE".

REMARQUES:

- *Il est recommandé d'utiliser l'adaptateur secteur/chargeur de batterie comme source d'alimentation au lieu de la batterie (☞ p. 9).*
- *Utiliser le câble audio/vidéo fourni en s'assurant de raccorder l'extrémité avec un filtre en ligne au camescope. Le filtre en ligne réduit les interférences.*
- *Le câble S-Vidéo est en option. Bien s'assurer d'utiliser le câble S-Vidéo YTU94146A. Consulter le centre de service JVC indiqué sur la feuille jointe dans le progiciel pour des détails sur sa disponibilité. S'assurer de raccorder l'extrémité avec un filtre en ligne au camescope. Le filtre en ligne réduit les interférences.*
- *Pour contrôler l'image et le son du camescope sans introduire de cassette, régler l'interrupteur d'alimentation sur "A" ou "M", puis régler votre téléviseur sur le mode d'entrée approprié.*
- *S'assurer de régler le volume du son du téléviseur sur son niveau minimum pour éviter une pointe soudaine de son quand le camescope est mis en marche.*
- *Si vous avez un téléviseur ou des enceintes acoustiques qui ne sont pas spécialement blindés, ne pas placer les enceintes à côté du téléviseur, sinon des interférences se produiront dans l'image de lecture du camescope.*

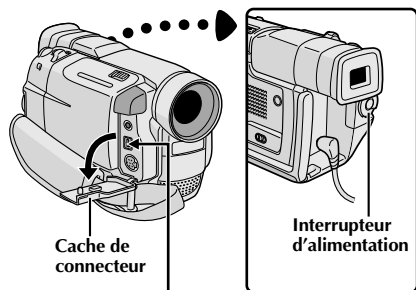

Cache de connecteur

Interrupteur d'alimentation

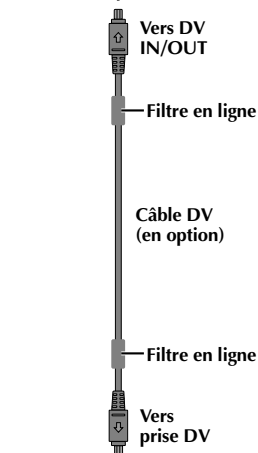
Vers DV
IN/OUT

Filtre en ligne

Câble DV
(en option)

Filtre en ligne

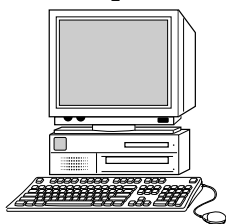
Vers
prise DVPC disposant d'une
platine de capture
équipée d'une prise DV

Raccordement à un ordinateur personnel

Ce caméscope peut transférer des images fixes vers un ordinateur personnel disposant d'une platine de capture équipée d'une prise DV.

- 1** S'assurer que le caméscope et le PC ont leur alimentation coupée.
- 2** Raccorder le caméscope au PC en utilisant le câble DV comme montré dans l'illustration.
- 3** Régler l'interrupteur d'alimentation du caméscope sur "PLAY" tout en appuyant sur la touche de verrouillage et mettre en marche le PC.

REMARQUES:

- Il est recommandé d'utiliser l'adaptateur secteur/chargeur de batterie comme source d'alimentation au lieu de la batterie (cf p. 9).
- L'information de date/heure ne peut pas être saisie dans l'ordinateur personnel.
- Se référer au mode d'emploi du fabricant pour la platine de capture équipée d'une prise DV.
- En utilisant un câble DV, s'assurer qu'il a un filtre en ligne fixé. Le filtre en ligne réduit les interférences.

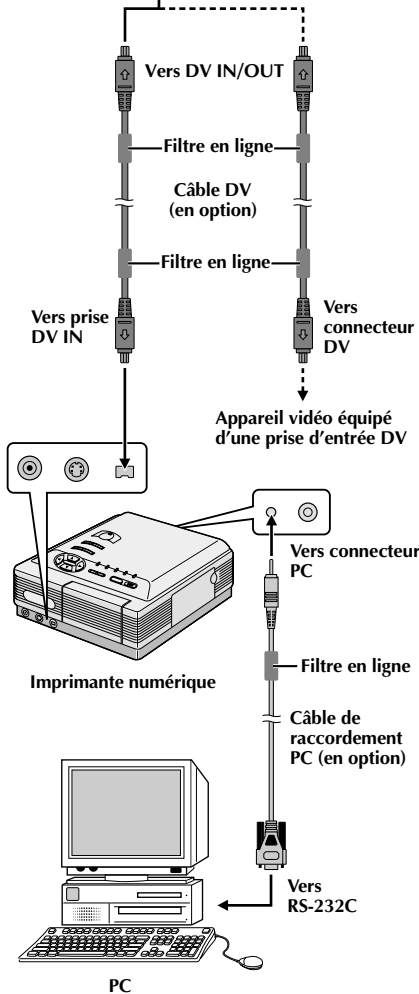
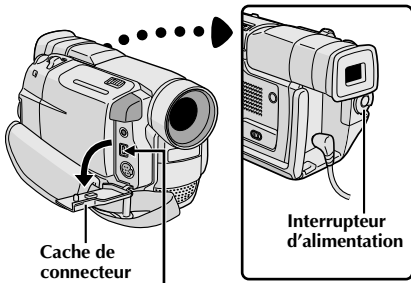

Raccordement à un appareil vidéo équipé d'une prise DV

Le raccordement à l'imprimante numérique GV-DT3 (en option) vous permet d'imprimer des images ou de les transférer vers un ordinateur personnel. Il est également possible de copier des scènes enregistrées du caméscope vers un autre appareil vidéo équipé d'une prise DV. Cette fonction est appelée la copie numérique (☞ p. 39), qui offre pratiquement aucune dégradation d'image ou du son.

- 1 S'assurer que tous les appareils ont leur alimentation coupée.
- 2 Faire les raccordements à l'appareil que vous voulez brancher en utilisant un câble DV, comme montré dans l'illustration.
- 3 Si nécessaire, raccorder un câble de raccordement PC (en option) au connecteur PC de l'imprimante et au connecteur RS-232C du PC.
- 4 Tourner l'interrupteur d'alimentation du caméscope sur "PLAY" tout en appuyant sur la touche de verrouillage située sur l'interrupteur et mettre en marche les autres appareils.

REMARQUES:

- Il est recommandé d'utiliser l'adaptateur secteur/chargeur de batterie comme source d'alimentation au lieu de la batterie (☞ p. 9).
- Pour la copie numérique, ce caméscope peut être raccordé qu'à un seul appareil à la fois. Ce caméscope peut également être utilisé comme enregistreur (☞ p. 39).
- Si l'arrêt sur image, l'avance rapide ou le rembobinage est tenté avec le caméscope raccordé à un appareil vidéo via la prise DV, l'image prendra un effet similaire à une forme en mosaïque colorée ou elle deviendra noire.
- Se référer également aux modes d'emploi des appareils raccordés.
- En utilisant un câble DV, s'assurer qu'il a un filtre en ligne fixé. Le filtre en ligne réduit les interférences.

Copie vers un magnétoscope

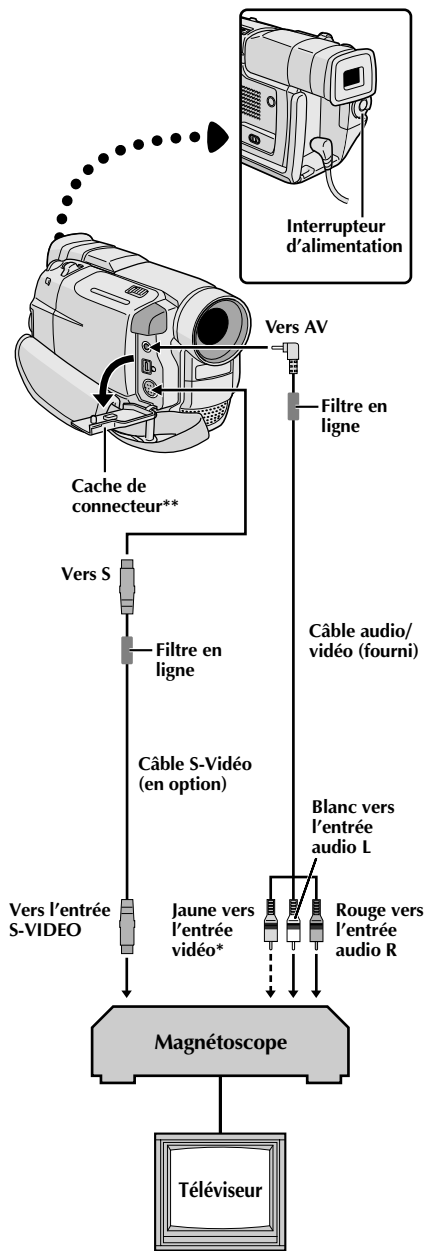

- 1** En suivant l'illustration, raccorder le camescope et le magnétoscope. Se référer également aux pages 34 et 35.
- 2** Placer l'interrupteur d'alimentation du camescope sur "PLAY" tout en appuyant sur la touche de verrouillage située sur l'interrupteur, mettre en marche le magnétoscope, et introduire les cassettes appropriées dans le camescope et dans le magnétoscope.
- 3** Mettre le magnétoscope en mode AUX et en mode de pause d'enregistrement.
- 4** Passer le camescope en mode de lecture pour trouver un point juste avant le point d'entrée de montage. Une fois atteint, appuyer sur ►/|| sur le camescope.
- 5** Appuyer sur ►/|| sur le camescope et passer le magnétoscope en mode d'enregistrement.
- 6** Passer le magnétoscope en mode de pause d'enregistrement et appuyer sur ►/|| sur le camescope.
- 7** Reprendre les étapes 4 à 6 pour continuer le montage, puis arrêter le magnétoscope et le camescope quand c'est fini.

REMARQUES:

- Utiliser le câble audio/vidéo fourni en s'assurant de raccorder l'extrémité avec un filtre en ligne au camescope. Le filtre en ligne réduit les interférences.
- Le câble S-Vidéo est en option. Bien s'assurer d'utiliser le câble S-Vidéo YTU94146A. Consulter le centre de service JVC indiqué sur la feuille jointe dans le progiciel pour des détails sur sa disponibilité. S'assurer de raccorder l'extrémité avec un filtre en ligne au camescope. Le filtre en ligne réduit les interférences.
- Vous pouvez utiliser la lecture avec zoom (☞ p. 42) à l'étape 5.
- Avant de commencer la copie, s'assurer que les indications n'apparaissent pas sur le téléviseur raccordé. Si elles apparaissent, elles seront enregistrées sur la nouvelle cassette.

Pour choisir l'affichage ou non des fonctions suivantes sur le téléviseur raccordé . . .

- Date/heure
.... régler "DATE/TIME" sur "ON" ou "OFF" dans l'écran de menu (☞ p. 32).
- Time code
.... régler "TIME CODE" sur "ON" ou "OFF" dans l'écran de menu (☞ p. 32).
- Affichage du mode du son de lecture, de la vitesse de bande et du défilement de la bande
.... régler "ON SCREEN" dans l'écran de menu (☞ p. 32) sur "LCD" ou "SIMPLE".

* Raccorder quand un câble S-Vidéo n'est pas utilisé.

** Pour raccorder les câbles, ouvrir ce cache.

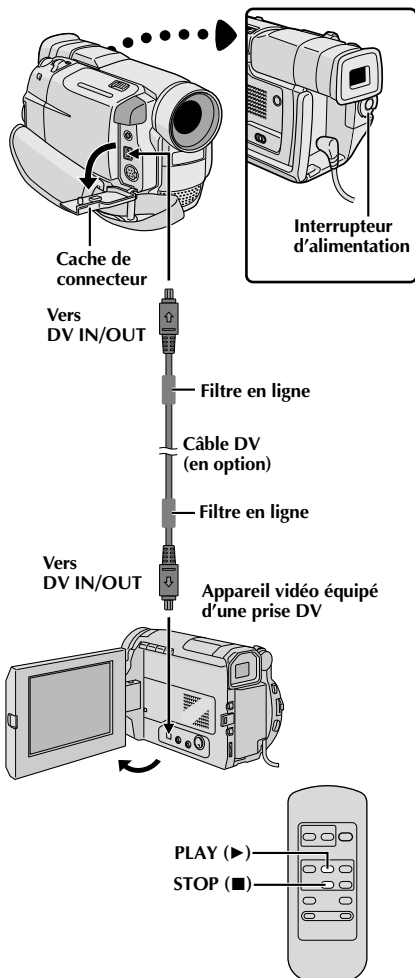

Copie vers ou à partir d'un appareil vidéo disposant d'une prise DV (copie numérique)

Il est également possible de copier des scènes enregistrées du caméscope sur un autre appareil vidéo équipé d'une prise DV. Comme un signal numérique est envoyé, il y a peu, voire pas de dégradation de l'image ou du son.

[Pour utiliser ce caméscope comme lecteur]

- 1** S'assurer que l'alimentation du caméscope est coupée.
- 2** Raccorder le caméscope à votre appareil vidéo équipé d'un connecteur DV en utilisant un câble DV comme montré dans l'illustration.
- 3** Appuyer sur ▶ pour lire la bande source.
- 4** Tout en regardant la lecture sur l'écran LCD, passer en mode d'enregistrement sur l'appareil vidéo équipé d'une prise DV à partir du point de la bande source où vous voulez commencer à enregistrer.

REMARQUES:

- Il est recommandé d'utiliser l'adaptateur secteur/chargeur de batterie comme source d'alimentation au lieu de la batterie (☞ p. 9).
- Si la télécommande est utilisée quand à la fois le lecteur et l'enregistreur sont des appareils JVC, les deux appareils effectueront la même opération. Pour éviter que ceci n'arrive, appuyer sur les touches des appareils.
- Pour la copie numérique, ce caméscope ne peut être raccordé qu'à un seul appareil à la fois. Ce caméscope peut également être utilisé comme enregistreur.
- Si une section vierge ou une image distordue est lue sur le lecteur pendant la copie, la copie peut s'arrêter pour qu'une image anormale ne soit pas copiée.
- Bien que le câble DV soit raccordé correctement, quelquefois l'image peut ne pas apparaître dans l'étape 3. Si ceci se produit, couper l'alimentation et faire de nouveau les raccordements.
- Si la lecture avec zoom (☞ p. 42) ou le mode photo sont tentés pendant la lecture, uniquement l'image de lecture originale enregistrée sur la bande est sortie du connecteur DV IN/OUT.
- En utilisant un câble DV, s'assurer qu'il a un filtre en ligne fixé. Le filtre en ligne réduit les interférences.

Pour utiliser ce caméscope comme enregistreur . . .

1. Régler l'interrupteur d'alimentation sur "PLAY" tout en appuyant sur la touche de verrouillage située sur l'interrupteur.
2. Régler "REC MODE" sur "SP" ou "LP" dans l'écran de menu (☞ p. 32).
3. Raccorder le câble DV comme montré dans l'illustration et charger une cassette pour enregistrer dessus.
4. Appuyer sur la touche de marche/arrêt d'enregistrement pour passer en mode de pause d'enregistrement. "DV. IN" apparaît sur l'écran.
5. Appuyer sur la touche de marche/arrêt d'enregistrement pour commencer l'enregistrement. "DV. IN" passe en "DV. IN".
6. Appuyer de nouveau sur la touche de marche/arrêt d'enregistrement pour passer en mode de pause d'enregistrement. "DV. IN" revient en "DV. IN".

REMARQUES:

- La copie numérique est effectuée dans le mode son enregistré sur la bande originale, quel que soit le réglage courant "SOUND MODE" (☞ p. 23).
- Pendant la copie numérique, aucun signal n'est sorti des connecteurs audio ou vidéo.

La télécommande toute fonction peut commander à distance ce caméscope ainsi que les opérations de base (lecture, arrêt, pause, avance rapide et rebobinage) de votre magnétoscope. Cette télécommande rend possibles des fonctions de lecture complémentaires.

Si vous voulez effectuer le montage par mémorisation de séquences (☞ p. 43 à 48), utilisez la télécommande RM-V700U en option.

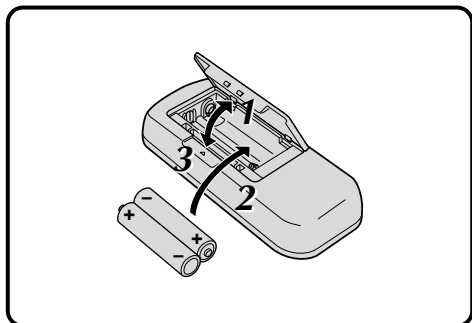

Mise en place des piles (RM-V715U, fournie)

La télécommande utilise deux piles de taille "AAA (R03)". Voir "Précautions générales sur les piles" (☞ p. 65).

- 1** Retirer le couvercle du compartiment des piles tout en poussant la languette vers le haut comme illustré.
- 2** Introduire deux piles de taille "AAA (R03)" dans le bon sens.
- 3** Remettre le couvercle du compartiment des piles.

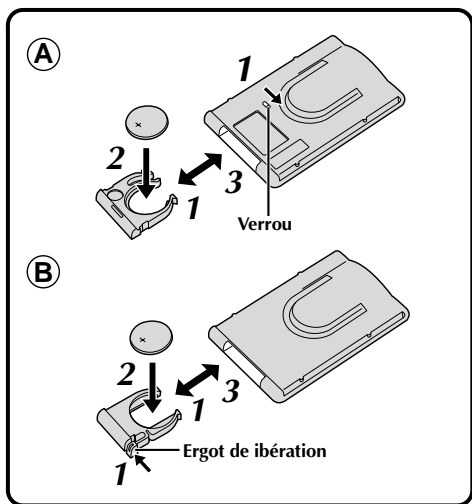

Mise en place de la pile (RM-V700U, en option)

La télécommande utilise une pile au lithium (CR2025).

- 1** Il y a deux façons de tirer sur le porte-pile de la RM-V700U.
 - Ⓐ : Tirer sur le porte pile tout en faisant coulisser le verrou.
 - Ⓑ : Pincer l'ergot de libération et tirer sur le porte pile.
- 2** Introduire la pile dans le porte pile, et s'assurer d'avoir la marque "+" visible.
- 3** Faire coulisser en arrière le porte pile jusqu'à entendre un déclic.
 - Lire "Avertissement sur la pile au lithium" dans le mode d'emploi de la RM-V700U.

Capteur de télécommande

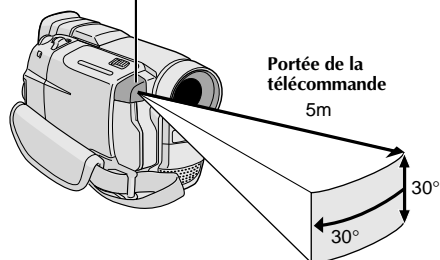

En utilisant la télécommande, bien la diriger vers le capteur de télécommande. L'illustration montre la portée de la télécommande pour l'utilisation en intérieur.

Le rayon transmis peut ne pas être efficace ou peut causer des mauvais fonctionnements en extérieur ou si le capteur de télécommande est directement exposé à la lumière du soleil ou à des éclairages puissants.

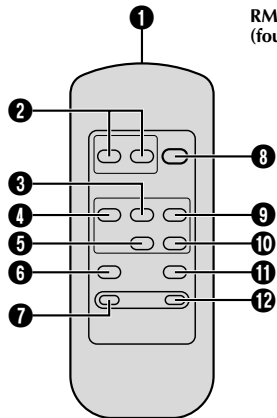
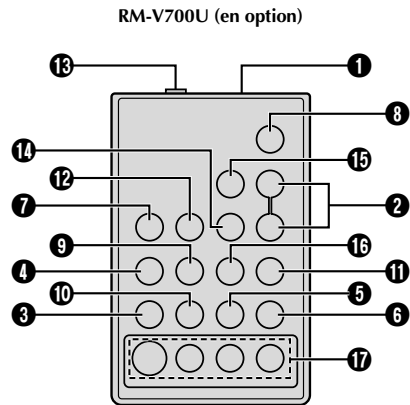
RM-V715U
(fournie)

RM-V700U (en option)

Touches	Fonctions	
	Avec l'interrupteur d'alimentation du camescope placé sur la position caméra ("A" ou "M").	Avec l'interrupteur d'alimentation du camescope placé sur "PLAY".
1 Fenêtre de transmission du rayon infrarouge	Transmet le signal du rayon.	
2 Touches ZOOM (T/W)	Zoom (avant/arrière) (☞ p. 18)	Zoom (avant/arrière) (☞ p. 42)
3 Touche PLAY	—	Lancement de la lecture (☞ p. 31)
4 Touche REW	—	Réembobinage, Recherche accélérée inverse (☞ p. 31)
5 Touche STOP	—	Arrêt (☞ p. 31)
6 Touche INSERT	—	☞ p. 50
7 Touche REC TIME* Touche ANIM.*	—	
8 Touche START/STOP	Fonctionne comme la touche marche/arrêt d'enregistrement d'un camescope.	
9 Touche FF	—	Avance rapide, Recherche accélérée avant (☞ p. 31)
10 Touche PAUSE	—	Pause (☞ p. 46)
11 Touche A. DUB	—	☞ p. 49
12 Touche INT. TIME* Touche SELF TIMER*	—	
13 Connecteur d'entrée de télécommande de pause	—	☞ p. 44
14 Touche de pré-réglage de la marque de votre magnétoscope (MBR SET)	—	☞ p. 43
15 Touche VISS*	—	
16 Touche de commande du magnétoscope (VCR CTL)	—	☞ p. 43
17 Touches R.A.EDIT	—	☞ p. 43 à 48

* Cette fonction n'est pas disponible. 13 – 17 : RM-V700U uniquement

Capteur de télécommande

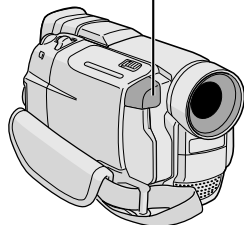

Touches de zoom

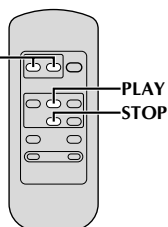
**CARACTÉRISTIQUE: Lecture avec zoom****OBJECTIF:**

Agrandir l'image enregistrée jusqu'à 25x quand vous le souhaitez pendant la lecture.

OPÉRATION:

- 1) Appuyer sur **PLAY** (▶) pour trouver la séquence intéressante.
- 2) Appuyer sur les touches de zoom (**T/W**) sur la télécommande. S'assurer que la télécommande est pointée vers le capteur de télécommande du camescope. Appuyer sur **T** pour rapprocher le sujet.
 - Pour arrêter le zoom, appuyer en continu sur **W** jusqu'à ce que l'image redevienne normale. Ou, appuyer sur **STOP** (■) puis sur **PLAY** (▶).

REMARQUES:

- Le zoom peut également être utilisé pendant l'arrêt sur image.
- À cause du traitement numérique de l'image, la qualité de l'image peut souffrir.

Lecture normale

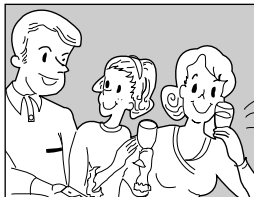

Appuyez sur T



Montage par mémorisation de séquences

Créez des films montés facilement en utilisant votre caméscope comme lecteur source. Vous pouvez sélectionner jusqu'à 8 séquences pour le montage automatique dans l'ordre que vous voulez. Le montage par mémorisation de séquences est plus facile à effectuer si la télécommande multimarque est réglée pour correspondre à la marque de votre magnéscope (voir la liste des codes magnéscope), mais peut également être effectué en commandant manuellement le magnéscope. Utilisez la télécommande RM-V700U en option. Avant utilisation, s'assurer que les piles sont mises en place dans la télécommande (☞ p. 40).

RÉGLER LE CODE DE TÉLÉCOMMANDE DE MAGNÉSCOPE

1 Couper l'alimentation du magnéscope et pointer la télécommande vers la fenêtre de réception infrarouge du magnéscope. Puis, en se reportant à la liste des codes magnéscope, tout en appuyant sur **MBR SET**, appuyer sur la touche correspondant à la colonne (A) puis sur celle correspondant à la colonne (B). Le code est réglé automatiquement une fois que vous relâchez **MBR SET**, et l'alimentation du magnéscope est mise.

2 S'assurer que l'alimentation du magnéscope est en marche. Puis, tout en appuyant sur **VCR CTL**, appuyer sur la touche de la télécommande correspondant à la fonction que vous voulez commander. Les fonctions que la télécommande peut commander sont PLAY, STOP, PAUSE, FF, REW et VCR REC STBY (vous n'avez pas besoin d'appuyer sur **VCR CTL** pour cette dernière).

Vous êtes alors prêt pour essayer de faire du montage par mémorisation de séquences.

IMPORTANT

Bien que la télécommande multimarque soit compatible avec les magnétoscopes JVC ainsi qu'avec de nombreux modèles d'autres fabricants, elle peut ne pas fonctionner avec votre magnéscope ou offrir des fonctions limitées.

REMARQUES:

- Si l'alimentation du magnéscope n'est pas mise dans l'étape 1, essayer un autre code de la liste des codes magnéscope.
- Certains modèles de magnéscope ne se mettent pas en marche automatiquement. Dans ce cas, mettre en marche l'alimentation manuellement et essayer l'étape 2.
- Si la télécommande ne peut pas commander le magnéscope, utiliser les commandes sur le magnéscope.
- Lorsque les piles de la télécommande sont complètement usées, le code de la marque du magnéscope que vous avez réglé sera effacé. Dans ce cas, changer les piles usées par des nouvelles pour refaire le réglage de la marque du magnéscope.

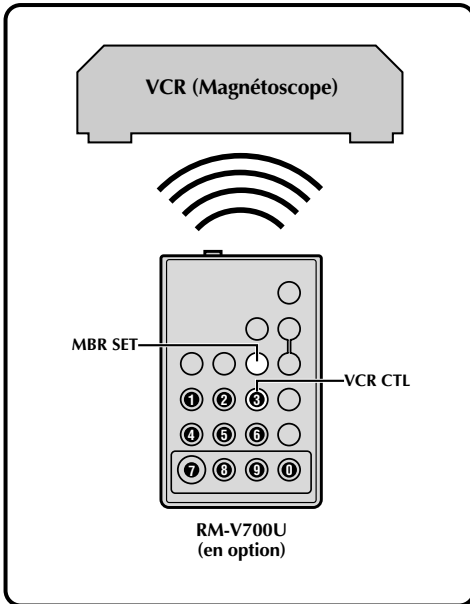

Liste des codes magnéscope

MARQUE DE MAGNETOSCOPE	TOUCHES (A) (B)	MARQUE DE MAGNETOSCOPE	TOUCHES (A) (B)	
GE	1 1	PHILIPS	3 3	
	9 2		7 2	
	9 0	PANASONIC	1 3	
	9 4		1 7	
6 6	1 1			
HITACHI	6 6	9 4	1 8	
	6 3	RCA	9 2	
JVC A B C	9 1		9 4	
	9 6		6 6	
	9 3		6 3	
MAGNAVOX	9 5	9 0	SANYO	
	1 1	3 6		
	7 1	3 5	SHARP	
	7 6	1 5		
MITSUBISHI	6 7	1 0	SONY	
	6 8	6 5		
NEC	3 7	6 0		TOSHIBA
	3 8	3 9		
PHILIPS	1 9	3 1	ZENITH	
	9 5	6 9		
	1 1	6 1		
	9 4			
	9 1			
	9 6			
1 2				

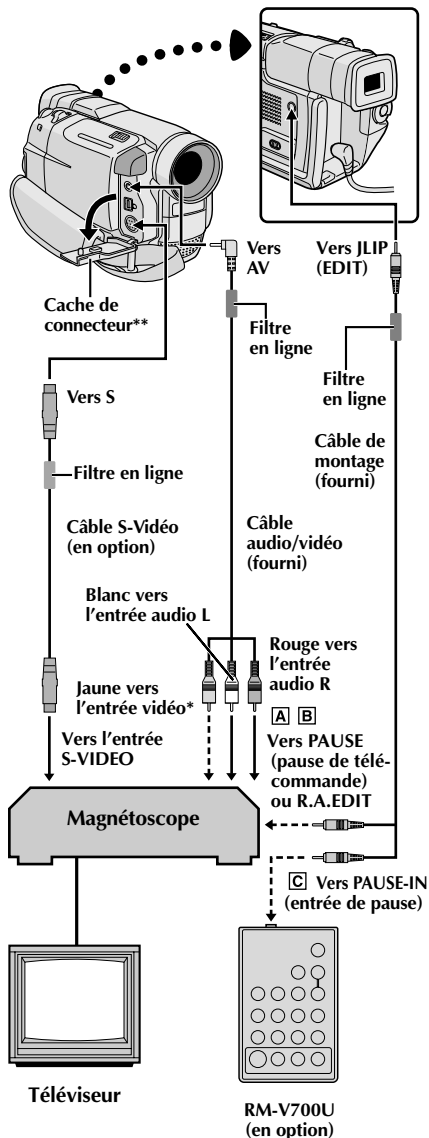

* Raccorder quand un câble S-Vidéo n'est pas utilisé.
 ** Pour raccorder des câbles, ouvrir ce cache.

ATTENTION POUR LE CÂBLE DE MONTAGE

Bien s'assurer de raccorder l'extrémité avec le filtre en ligne au camescope.

FAIRE LES RACCORDEMENTS

Se référer également aux pages 34 et 35.

- 1** **A** Un magnéscope JVC disposant d'une borne de télécommande
 ... raccorder le câble de montage à la borne de télécommande PAUSE.
- B** Un magnéscope JVC ne disposant pas de borne de télécommande, mais disposant d'un connecteur R.A.EDIT
 ... raccorder le câble de montage au connecteur R.A.EDIT.
- C** Un autre magnéscope
 ... raccorder le câble de montage au connecteur d'entrée de pause de la télécommande.

2 Introduire une cassette enregistrée dans le camescope et régler l'interrupteur d'alimentation sur "PLAY" tout en appuyant sur la touche de verrouillage située sur l'interrupteur.

3 Mettre en marche le magnéscope, introduire une cassette enregistrable et passer en mode AUX (se référer au manuel d'instructions du magnéscope).

REMARQUES:

- Vérifiez qu'aucune indication n'apparaît sur l'écran du téléviseur avant l'indication de montage par mémorisation de séquence, car ces indications seront enregistrées sur la bande neuve.

Pour choisir l'affichage ou non des fonctions suivantes sur le téléviseur raccordé . . .

- Date/heure
 régler "DATE/TIME" sur "ON" ou "OFF" dans l'écran de menu (☞ p. 32).
- Time code
 régler "TIME CODE" sur "ON" ou "OFF" dans l'écran de menu (☞ p. 32).
- Affichage du mode du son de lecture, de la vitesse de bande et du défilement de la bande
 régler "ON SCREEN" dans l'écran de menu (☞ p. 32) sur "LCD" ou "SIMPLE".

- Utiliser le câble audio/vidéo fourni en s'assurant de raccorder l'extrémité avec un filtre en ligne au camescope. Le filtre en ligne réduit les interférences.
- Le câble S-Vidéo est en option. Bien s'assurer d'utiliser le câble S-Vidéo YTU94146A.

Consulter le centre de service JVC indiqué sur la feuille jointe dans le progiciel pour des détails sur sa disponibilité. S'assurer de raccorder l'extrémité avec un filtre en ligne au camescope. Le filtre en ligne réduit les interférences.

- En faisant du montage sur un magnéscope disposant d'un connecteur d'entrée DV, le câble DV peut être raccordé au lieu des câbles S-Vidéo et Audio/Vidéo.

Programme

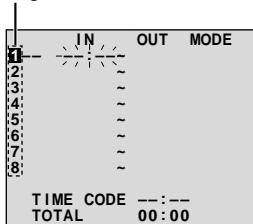

Menu de montage
par mémorisation
de séquences

Capteur de télécommande

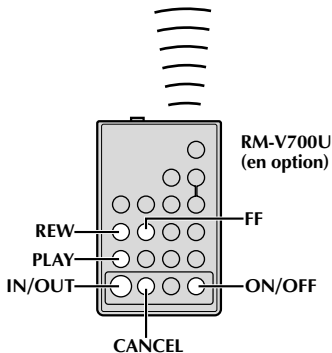
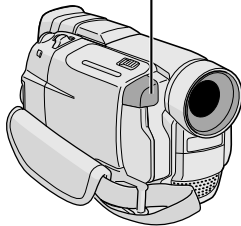

SÉLECTIONNER LES SÉQUENCES

- 4** Pointer la télécommande vers le capteur de télécommande du caméscope. Appuyez sur **PLAY** (▶) puis sur **ON/OFF** de la télécommande. Le menu de montage par mémorisation de séquences apparaît.
- 5** Au début de la séquence, appuyez sur **IN/OUT** de la télécommande. La position du point d'entrée de montage apparaît sur le menu de montage par mémorisation de séquences.
- 6** A la fin de la séquence, appuyez sur **IN/OUT**. La position du point de sortie de montage apparaît sur le menu de montage par mémorisation de séquences.
- 7** Refaites les opérations **5** et **6** pour mémoriser des séquences supplémentaires.
 - Pour changer des points de montage enregistrés, appuyez sur **CANCEL** de la télécommande. Les points enregistrés disparaissent, un à un, à compter du plus récent.

REMARQUES:

- Quand vous choisissez une scène, désignez des points d'entrée et de sortie de montage qui soient suffisamment éloignés les uns des autres.
- Si la recherche d'un point d'entrée de montage prend plus de 5 minutes, le mode d'attente d'enregistrement du magnétoscope est annulé et le montage n'a pas lieu.
- S'il y a des espaces vides avant le point d'entrée de montage ou après le point de sortie montage, un écran bleu risque d'être enregistré sur la cassette.
- Comme le time code n'est précis qu'à la seconde près, le temps total peut ne pas correspondre exactement au temps total du programme.
- Lorsque le caméscope est mis hors tension, tous les points de montage enregistrés (points d'entrée et de sortie) sont effacés.

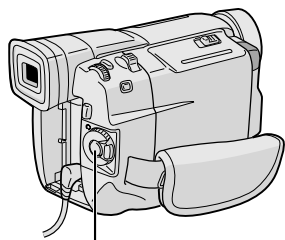

Touche de marche/arrêt
d'enregistrement

	IN	OUT	MODE
1	00:25	02:05	---
2	07:18	08:31	---
3	03:33	05:53	---
4	09:30	13:15	---
5	15:55	16:20	---
6			
7			
8			

TIME CODE 16:30
TOTAL 9:39

Menu de montage
par mémorisation
de séquences

Capteur de télécommande

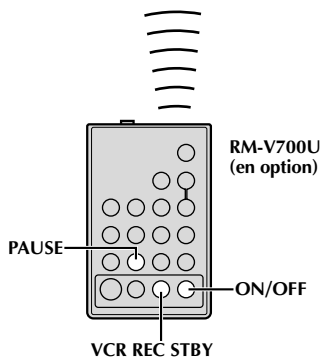
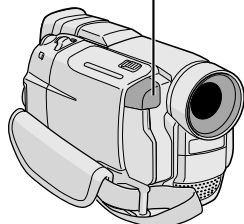

MONTAGE AUTOMATIQUE VERS UN MAGNÉSCOPE

- 11** Rembobiner la bande dans le camescope au début de la séquence que vous voulez monter et appuyer sur **PAUSE (II)**.
- 12** Dirigez la télécommande vers la façade du magnéscope et appuyez sur **VCR REC STBY (●II)**, ou mettez directement le magnéscope dans le mode de pause d'enregistrement.
- 13** Appuyer sur la touche de marche/arrêt d'enregistrement sur le camescope. Le montage est effectué, tel que vous l'avez programmé, jusqu'à la fin de la dernière séquence enregistrée.
 - Une pression sur **START/STOP** de la télécommande ne lance pas le montage.
 - Quand la copie est terminée, le camescope se met en mode de pause et le magnéscope en mode de pause d'enregistrement.
 - Si vous n'avez pas désigné de point pour la fin de la copie, la cassette sera enregistrée entièrement jusqu'à la fin automatiquement.
 - Si vous commandez le camescope pendant le montage automatique, le magnéscope passera en mode de pause d'enregistrement et le montage automatique s'arrêtera.
- 14** Passer en mode d'arrêt pour le camescope et le magnéscope.
Pour faire disparaître l'affichage du compteur de montage R.A., appuyer sur **ON/OFF** de la télécommande.

REMARQUES:

- Appuyer sur **ON/OFF** de la télécommande efface tous les réglages enregistrés pendant le montage par mémorisation de séquences.
- Quand le câble de montage est raccordé à la prise Pause de la télécommande pendant la copie, bien s'assurer que la télécommande est dirigée vers le capteur du magnéscope et qu'aucun objet ne gêne le passage des rayons infrarouges.
- Le montage par mémorisation de séquences peut ne pas fonctionner correctement en utilisant une bande comprenant divers time codes dupliqués (☞ p. 19).

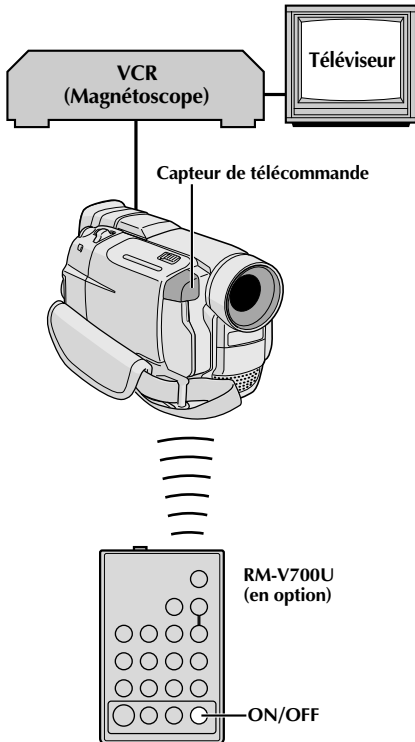
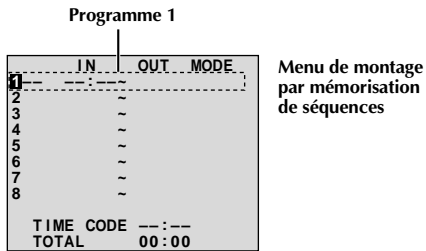

Pour un montage encore plus précis

Certains magnétoscopes passent plus rapidement du mode de pause d'enregistrement au mode d'enregistrement que d'autres. Même si vous déclenchez le magnétoscope en même temps que le camescope, vous risquez de perdre quelques images, ou au contraire trouver des scènes que vous ne vouliez pas. Pour obtenir un montage net et exact, synchronisez le camescope avec le magnétoscope.

COMPARAISON DU DÉCALAGE ENTRE LE MAGNÉTOSCOPE ET LE CAMÉSCOPE

- 1 Lire la bande dans le camescope, puis pointer la télécommande vers le capteur de télécommande du camescope et appuyer sur **ON/OFF**. Le menu de montage par mémorisation de séquences apparaît.
- 2 Effectuer le montage par mémorisation de séquences pour le programme 1 seulement. Pour contrôler la synchronisation du camescope et du magnétoscope, sélectionnez le début d'une transition de séquence comme point d'entrée de montage.
- 3 Lire la séquence copiée.
 - Si des images de la séquence, avant la transition que vous avez choisie comme point de montage, sont enregistrées, c'est que le magnétoscope entre trop rapidement dans le mode d'enregistrement.
 - Si la séquence que vous essayez de copier a déjà commencé, c'est que le magnétoscope est lent pour lancer l'enregistrement.

Molette MENU/BRIGHT

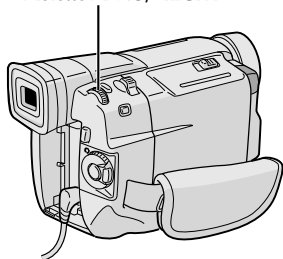

Affichage

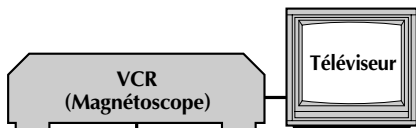
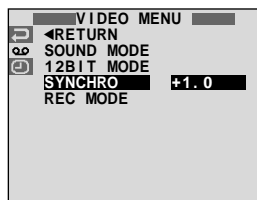

Capteur de télécommande

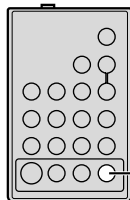
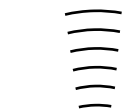
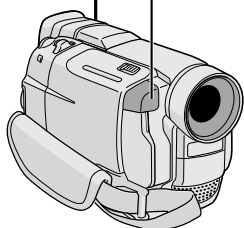
RM-V700U
(en option)

ON/OFF

AJUSTEMENT DU DÉCALAGE ENTRE LE MAGNÉSCOPE ET LE CAMÉSCOPE

- 4 Pointer la télécommande vers le capteur de télécommande du caméscope et appuyer sur **ON/OFF** pour faire disparaître le menu de montage par mémorisation de séquences, puis appuyer sur la molette **MENU/BRIGHT**. L'écran de menu apparaît.
- 5 Tourner la molette **MENU/BRIGHT** pour sélectionner "**0.0**" et la presser. Le menu "VIDEO MENU" apparaît. Puis, la tourner pour "SYNCHRO" et la presser. La valeur pour "SYNCHRO" est illuminée.
- 6 En partant des comparaisons effectuées (☞ p. 47), vous pouvez alors augmenter la vitesse du magnétoscope en tournant la molette **MENU/BRIGHT** vers "+". Vous pouvez aussi ralentir la vitesse du magnétoscope en tournant la molette **MENU/BRIGHT** vers "-". La plage de réglage est de -1,3 à +1,3 seconde, par incréments de 0,1 seconde. Appuyer sur la molette **MENU/BRIGHT** pour finir le réglage.
- 7 Tourner la molette **MENU/BRIGHT** pour sélectionner "RETURN" et la presser deux fois. Effectuer alors le montage par mémorisation de séquences en commençant à partir de l'étape 4 à la page 45.

REMARQUES:

- Avant d'effectuer un montage par mémorisation de séquences réel, faire un montage d'essai pour vérifier que la valeur que vous avez entrée est appropriée ou non, et faire des corrections en conséquence.
- Avec certains magnétoscopes, la différence ne peut pas être entièrement corrigée.

Affichage



Mode d'attente de doublage audio

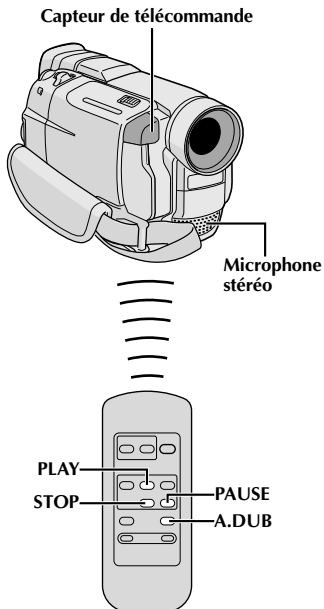
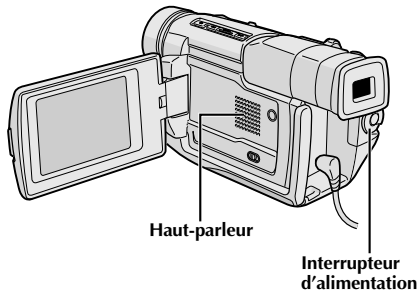

Doublage audio

La piste audio peut être modifiée uniquement si elle est enregistrée dans le mode 12 bit (☞ p. 23).

REMARQUES:

- Le doublage audio n'est pas possible sur une bande enregistrée en mode 16 bit, sur une bande enregistrée dans le mode LP ou sur une partie vierge de la bande.
- Pour effectuer le doublage audio tout en regardant la télévision, faire les raccordements (☞ p. 34).

- 1 Lire la cassette pour localiser le point où le montage doit commencer, puis appuyez sur **PAUSE (II)**.
- 2 Tout en tenant **A.DUB (II)** enfoncée sur la télécommande, appuyez sur **PAUSE (II)**. "II●" apparaît.
- 3 Appuyez sur **PLAY (▶)**, puis commencez à parler. Parlez dans le microphone.
 - Pour faire une pause dans le doublage, appuyer sur **PAUSE (II)**.
- 4 Pour terminer le doublage audio, appuyer sur **PAUSE (II)**, puis sur **STOP (■)**.

Pour entendre le son doublé pendant la lecture . . .
 régler "12 BIT MODE" sur "SOUND 2" ou "MIX" dans l'écran de menu (☞ p. 32, 33).

REMARQUES:

- Le son n'est pas entendu du haut-parleur pendant le doublage audio.
- Lors du montage sur une bande qui a été enregistrée en mode 12 bit, la nouvelle piste son n'est pas enregistrée sur la même plage que l'ancienne.
- Si vous copiez une piste son sur un espace vierge de la bande, le son peut présenter des coupures. Veillez à ne faire des montages que sur les parties enregistrées.
- Si un hurlement ou une rétroaction acoustique se produit pendant la lecture sur le téléviseur, éloigner le microphone du caméscope du téléviseur ou baisser le volume du téléviseur.
- Si vous passez du mode 12 bit à 16 bit en cours d'enregistrement, puis utilisez la bande pour le doublage audio, la copie ne sera pas possible à partir de l'enregistrement en mode 16 bit.
- Pendant le doublage audio, si la bande passe sur des scènes enregistrées dans le mode LP, sur des scènes enregistrées en mode 16 bit ou une partie vierge, le doublage audio s'arrête (☞ p. 59).

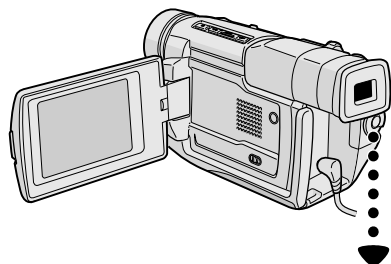

Affichage

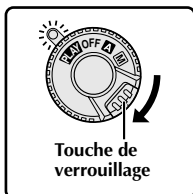
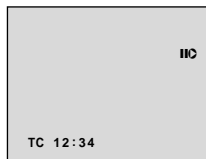

Touche de verrouillage

Interrupteur d'alimentation

Capteur de télécommande

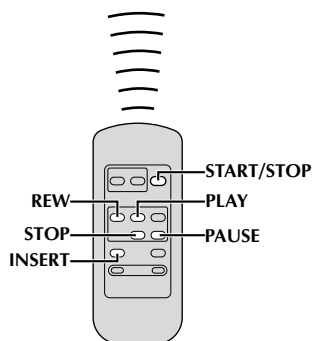
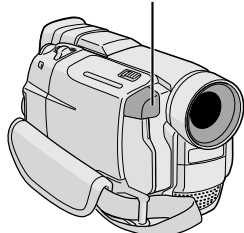

Insertion vidéo

Vous pouvez enregistrer une nouvelle séquence sur une bande déjà enregistrée, remplaçant une section de l'enregistrement original avec une distorsion d'image minimale aux points d'entrée et de sortie. L'audio original reste inchangé.

REMARQUES:

- Avant d'effectuer les étapes suivantes, s'assurer que "TIME CODE" est réglé sur "ON" dans l'écran de menu (☞ p. 32).
- L'insertion vidéo n'est pas possible sur une bande enregistrée en mode LP ou sur une section vierge d'une bande.
- Pour effectuer l'insertion vidéo tout en regardant sur un téléviseur, faire les raccordements (☞ p. 34).

- 1 Lire la bande, localiser le point de sortie de montage et appuyer sur **PAUSE (II)**. Vérifier le time code à ce point (☞ p. 33).
- 2 Appuyer sur **REW (◀)** jusqu'à la localisation du point d'entrée de montage, puis appuyer sur **PAUSE (II)**.
- 3 Presser et maintenir **INSERT (Ⓞ)** sur la télécommande, puis appuyer sur **PAUSE (II)**. "IIⓄ" et le time code (mn: s) apparaissent et le camescope passe en mode de pause d'insertion.
- 4 Appuyer sur **START/STOP** pour commencer le montage.
 - Contrôler le raccord au time code que vous avez vérifié à l'étape 1.
 - Pour faire une pause de montage, appuyer sur **START/STOP**. Appuyer de nouveau pour reprendre le montage.
- 5 Pour terminer l'insertion vidéo, appuyer sur **START/STOP**, puis sur **STOP (■)**.

REMARQUES:

- Le programme AE avec effets spéciaux (☞ p. 28) peut être utilisé pour relever les scènes à monter pendant l'insertion vidéo.
- Pendant l'insertion vidéo, les informations de date et de temps changent.
- Si vous effectuez l'insertion vidéo sur une partie vierge de la bande, l'audio et la vidéo risquent d'être interrompus. Vous assurer que vous ne faites du montage que sur des parties enregistrées.
- Pendant l'insertion vidéo, lorsque la bande passe sur des séquences enregistrées en mode LP ou sur une section vierge, l'insertion vidéo s'arrête (☞ p. 59).

Si, après avoir suivi les étapes dans le tableau ci-dessous, le problème persiste, veuillez consulter le revendeur JVC le plus proche.

Le caméscope est un appareil commandé par micro-processeur. Du bruit et des interférences externes (d'un téléviseur, d'une radio, etc.) peuvent l'empêcher de fonctionner correctement. Dans ce cas, débrancher d'abord sa source d'alimentation (batterie, adaptateur secteur/chargeur, etc.) et attendre quelques minutes, puis la rebrancher et procéder comme d'habitude depuis le début.

SYMPTÔME	CAUSES POSSIBLES	SOLUTION
1. Pas d'alimentation.	1. • La source d'alimentation n'est pas raccordée correctement. • La batterie est déchargée.	1. • Raccorder correctement l'adaptateur secteur/chargeur (☞ p. 9). • Remplacez la batterie déchargée par une batterie pleinement chargée (☞ 8, 9).
2. "SET DATE/TIME!" apparaît.	2. • La date/heure n'est pas réglée. • La pile incorporée pour l'horloge est complètement déchargée et la date/heure réglée précédemment a été effacée.	2. • Régler la date et l'heure (☞ p. 11). • Consulter votre revendeur JVC le plus proche pour un remplacement.
3. L'enregistrement ne peut pas être effectué.	3. • Le commutateur de protection contre l'effacement de la cassette est réglé sur "SAVE". • L'interrupteur d'alimentation est réglé sur "PLAY" ou "OFF". • "TAPE END" apparaît. • Le volet de logement de cassette est ouvert.	3. • Régler le commutateur de protection contre l'effacement de la cassette sur "REC" (☞ p. 12). • Régler l'interrupteur d'alimentation sur "A" ou "M" (☞ p. 15). • Changer de cassette (☞ p. 12). • Fermer le volet de logement de cassette.
4. Il n'y a pas d'image.	4. • Le caméscope n'est pas alimenté, ou il y a un autre problème.	4. • Mettez le caméscope hors puis sous tension (☞ p. 14).
5. Certaines fonctions ne sont pas disponibles en utilisant la molette MENU/BRIGHT.	5. • L'interrupteur d'alimentation est réglé sur "A".	5. • Régler l'interrupteur d'alimentation sur "M" (☞ p. 15).
6. La mise au point ne se fait pas automatiquement.	6. • Elle est réglée sur le mode manuel. • L'enregistrement a été effectué dans un lieu sombre, ou le contraste est faible. • L'objectif est sale ou couvert de condensation.	6. • Réglez la mise au point en mode automatique (☞ p. 21). • Nettoyez l'objectif et contrôlez de nouveau la mise au point (☞ p. 62).
7. Impossible de mettre la cassette en place.	7. • Elle est dans une position incorrecte. • La charge de la batterie est trop faible.	7. • Insérez la cassette dans le bon sens (☞ p. 12). • Insérez une batterie complètement chargée (☞ p. 8, 9).
8. Le mode Photo ne peut pas être utilisé.	8. • Le mode compression a été sélectionné.	8. • Mettez le mode compression hors service (☞ p. 24).

SYMPTÔME	CAUSES POSSIBLES	SOLUTION
9. Les couleurs de la photo ne sont pas naturelles.	9. • La source de lumière ou le sujet ne comprennent pas de blanc. Ou, il y a plusieurs sources de lumière différents derrière le sujet. • Le mode sépia ou monotone est activé.	9. • Trouver un sujet blanc et composer la vue pour qu'il apparaisse également dans le cadre (☞ p. 16). • Désactiver l'effet sépia ou monotone (☞ p. 28).
10. L'image prise en utilisant le mode Photo est trop sombre.	10. • La prise de vues a été effectuée à contre-jour.	10. • Appuyer sur la touche BACKLIGHT (☞ p. 29).
11. Le zoom numérique ne fonctionne pas.	11. • Le zoom optique 10X est sélectionné. • "P.AE/EFFECT" est réglé sur "VIDEO ECHO" dans l'écran de menu. • Le volet ou fondu enchaîné d'images a été utilisé pour une transition de scène.	11. • Régler "ZOOM" sur "40X" ou "250X" dans l'écran de menu (☞ p. 23). • Annuler le mode "VIDEO ECHO" (☞ p. 18, 28). • Attendez que l'effet de volet/fondu enchaîné d'images soit fini (☞ p. 18, 26).
12. Le programme AE avec effets spéciaux et les effets de fondu/volet ne fonctionnent pas.	12. • L'interrupteur d'alimentation est réglé sur "A".	12. • Régler l'interrupteur d'alimentation sur "M" (☞ p. 26, 28).
13. Le fondu en noir et blanc ne fonctionne pas.	13. • Le mode sépia ou monotone est activé.	13. • Désactiver l'effet sépia ou monotone (☞ p. 26, 28).
14. Le fondu enchaîné ne fonctionne pas.	14. • Le mode sépia, monotone ou obturateur lent du programme AE avec effets spéciaux est activé. • "WIDE MODE" est réglé sur "SQUEEZE" dans l'écran de menu. • Le mode de programme AE avec effets spéciaux sélectionné précédemment a été changé après que la dernière scène sélectionnée pour le montage a été mémorisée.	14. • Couper le mode sépia, monotone ou obturateur lent avant de faire une transition en fondu enchaîné (☞ p. 26, 28). • Régler "WIDE MODE" sur le mode "CINEMA" ou "OFF" (☞ p. 24). • S'assurer d'avoir sélectionné le mode de programme AE avec effets spéciaux que vous voulez avant de commencer le montage (☞ p. 26, 28).
15. Le volet/fondu enchaîné d'images ne fonctionne pas.	15. • La dernière scène de montage sélectionnée est terminée. • A la fin de la dernière scène sélectionnée pour le montage, l'interrupteur d'alimentation était réglé sur "OFF". • Le camescope est hors tension.	15. • Sélectionnez le volet/fondu enchaîné d'images avant l'enregistrement. Les effets sont automatiquement activés (☞ p. 26). • Ne mettez pas le camescope hors tension après avoir désigné des points de montage, car ils seront effacés (☞ p. 26). • Le camescope s'éteint automatiquement 5 minutes après l'entrée dans le mode d'attente d'enregistrement. Continuez les opérations dans les 5 minutes qui suivent la mise en attente d'enregistrement (☞ p. 26).

SYMPTÔME	CAUSES POSSIBLES	SOLUTION
<p>16. La fonction de volet d'images ne peut pas être utilisée.</p>	<p>16. • L'obturation lente est activée. • "WIDE MODE" n'est pas réglé sur "OFF".</p>	<p>16. • Annuler le mode d'obturation lente ou régler "WIDE MODE" sur "OFF" avant de préparer le volet d'images (☞ p. 24, 26, 28).</p>
<p>17. La transition de scène ne se passe pas comme espéré.</p>	<p>17. • En utilisant le "volet d'image/fondu enchaîné" (☞ p. 26), il y a un retard d'une fraction de seconde entre le point d'arrêt de l'enregistrement précédent et le point de lancement du fondu enchaîné. C'est normal, mais ce léger retard devient particulièrement perceptible en prenant des objets se déplaçant rapidement ou pendant un panoramique rapide.</p>	<p>17.</p> <p>_____</p>
<p>18. Le mode Écho vidéo ne fonctionne pas.</p>	<p>18. • Le volet/fondu enchaîné d'images est en service. • "WIDE MODE" est réglé sur "SQUEEZE" dans l'écran de menu. • Une entrée ou sortie en fondu est en cours.</p>	<p>18. • Régler "WIDE MODE" sur le mode "CINEMA" ou "OFF" (☞ p. 24). • Ne pas essayer d'utiliser le mode Écho vidéo pendant une transition de scènes (☞ p. 26, 28).</p>
<p>19. Bien que l'obturation lente ne soit pas sélectionnée, l'image donne l'impression qu'elle est activée.</p>	<p>19. • En filmant dans l'obscurité l'appareil devient plus sensible à la lumière et l'image revêt un effet similaire à l'obturation lente.</p>	<p>19. • Si vous voulez que l'éclairage semble plus naturel, régler GAIN UP sur "AGC" ou "OFF" dans l'écran de menu (☞ p. 23).</p>
<p>20. Il n'y a pas d'effet stroboscopique quand les effets Classic Film ou Strobe sont en service.</p>	<p>20. • Le volet/fondu enchaîné d'images est en service.</p>	<p>20. • N'essayez pas d'utiliser les effets Classic Film ou Strobe pendant la transition d'une scène (☞ p. 26, 28).</p>
<p>21. La balance des blancs ne peut pas être activée.</p>	<p>21. • Les effets Sepia ou Monotone sont en service.</p>	<p>21. • Mettez les effets Sepia ou Monotone hors service avant de régler la balance des blancs (☞ p. 28, 30).</p>
<p>22. Lorsque vous filmez un sujet éclairé par une lumière intense, des lignes verticales apparaissent.</p>	<p>22. • Le contraste est trop important. Le camescope fonctionne normalement.</p>	<p>22.</p> <p>_____</p>
<p>23. Quand l'écran est en plein soleil pendant la prise de vues, il devient rouge ou noir pendant un moment.</p>	<p>23. • Ce n'est pas un mauvais fonctionnement.</p>	<p>23.</p> <p>_____</p>

SYMPTÔME	CAUSES POSSIBLES	SOLUTION
24. Pendant l'enregistrement, la date/heure n'apparaît pas.	24. • "DATE/TIME" est réglé sur "OFF" dans l'écran de menu. • Son propre enregistrement est effectué.	24. • Réglez "DATE/TIME" sur "ON" dans l'écran de menu (☞ p. 25). • Pendant son propre enregistrement, la date/heure n'apparaît pas (☞ p. 15).
25. Les indicateurs et les messages n'apparaissent pas.	25. • "ON SCREEN" est réglé sur "SIMPLE" ou "TIME CODE" est réglé sur "OFF" dans l'écran de menu.	25. • Régler "ON SCREEN" sur "LCD" ou "LCD/TV" et régler "TIME CODE" sur "ON" dans l'écran de menu (☞ p. 25, 32).
26. Les images sur l'écran LCD apparaissent sombres ou blanchâtres.	26. • Dans des endroits sujets à basse température, les images deviennent sombres à cause des caractéristiques de l'écran LCD. Lorsque ceci se produit, les couleurs affichées diffèrent de celles réellement enregistrées. Ce n'est pas un défaut du caméscope. • Lorsque la lampe fluorescente de l'écran LCD atteint sa limite de durée de service, les images sur l'écran LCD deviennent sombres. Veuillez consulter le revendeur JVC le plus proche.	26. • Ajustez la luminosité et l'angle de l'écran LCD (☞ p. 14, 15).
27. L'arrière de l'écran LCD est chaud.	27. • La lampe utilisée pour illuminer l'écran LCD fait qu'il devient chaud.	27. • Fermez l'écran LCD pour l'éteindre ou réglez l'interrupteur d'alimentation sur "OFF", et laissez l'appareil refroidir.
28. Les indicateurs et la couleur des images sur l'écran LCD ne sont pas clairs.	28. • Ce qui peut arriver lorsque la surface ou le bord de l'écran LCD est pressé.	28. _____
29. Les indications de l'écran LCD ou du viseur clignotent.	29. • Certains effets de fondu/volet, certains modes de programme AE avec effets spéciaux, "DIS" et d'autres fonctions qui ne peuvent pas être utilisés ensemble sont sélectionnés en même temps.	29. • Retirez les sections couvrant les effets de fondu/volet, le programme AE avec effets spéciaux et "DIS" (☞ p. 24, 26 à 28).

SYMPTÔME	CAUSES POSSIBLES	SOLUTION
<p>30. Des points lumineux colorés apparaissent sur l'écran LCD ou dans le viseur.</p>	<p>30. • L'écran LCD et le viseur sont fabriqués avec une technologie de haute précision. Toutefois, des points noirs ou brillants de lumière (rouge, vert ou bleu) peuvent apparaître constamment sur l'écran ou dans le viseur. Ces points ne sont pas enregistrés sur la bande. Ce n'est pas un défaut de l'appareil (Points efficaces: supérieurs à 99,99%).</p>	<p>30.</p> <p>_____</p>
<p>31. Pendant l'enregistrement, le son ne peut pas être entendu.</p>	<p>31. • C'est normal.</p>	<p>31.</p> <p>_____</p>
<p>32. La lecture, le rebobinage et l'avance rapide ne fonctionnent pas.</p>	<p>32. • L'interrupteur d'alimentation n'est pas réglé sur "PLAY".</p>	<p>32. • Régler l'interrupteur d'alimentation sur "PLAY" (☞ p. 31).</p>
<p>33. La bande défile, mais il n'y a aucune image.</p>	<p>33. • Le téléviseur a des prises d'entrée audio/vidéo, mais vous n'avez pas choisi le mode vidéo sur le téléviseur.</p> <p>• Le volet de logement de cassette est ouvert.</p>	<p>33. • Réglez le téléviseur sur le mode ou le canal approprié pour la lecture vidéo (☞ p. 34, 35).</p> <p>• Fermer le volet de logement de cassette (☞ p. 12).</p>
<p>34. Les indications de l'écran LCD sont distordues.</p>	<p>34. • Pendant la lecture d'une partie non enregistrée, en recherche à grande vitesse et en arrêt sur image, les indications de l'écran LCD apparaissent distordues. Ce n'est pas un défaut.</p>	<p>34.</p> <p>_____</p>
<p>35. Les images sur l'écran LCD sont instables.</p>	<p>35. • Le volume du haut-parleur est trop fort.</p>	<p>35. • Baissez le volume du haut-parleur (☞ p. 31).</p>
<p>36. Des blocs de bruit apparaissent pendant la lecture, ou il n'y a pas d'image de lecture et l'écran devient bleu.</p>	<p>36.</p> <p>_____</p>	<p>36. • Nettoyer les têtes vidéo avec une cassette de nettoyage en option (☞ p. 64).</p>
<p>37. L'écran LCD, le viseur et l'objectif sont devenus sales (ex. empreintes digitales).</p>	<p>37.</p> <p>_____</p>	<p>37. • Essuyer les délicatement avec un chiffon doux. Essuyer fortement peut causer des dommages (☞ p. 62).</p>

SUITE À LA PAGE SUIVANTE

SYMPTÔME	CAUSES POSSIBLES	SOLUTION
38. Un symbole inhabituel apparaît.	38. —————	38. • Se reporter à la partie du mode d'emploi se rapportant aux indications de l'écran LCD/du viseur (☞ p. 57 à 59).
39. Une indication d'erreur (E01 — E06) apparaît.	39. • Problème quelconque. Dans ce cas, les fonctions du camescope ne peuvent pas être utilisées.	39. • Retirer la source d'alimentation (batterie, etc.) et attendre quelques minutes que l'indication disparaisse. Quand elle a disparu, vous pouvez utiliser de nouveau le camescope. Si l'indication reste, bien que vous avez suivi la procédure ci-dessus deux ou trois fois, veuillez consulter le revendeur JVC le plus proche.
40. L'indicateur de charge sur l'adaptateur secteur/chargeur ne s'allume pas.	40. • La température de la batterie est très élevée/basse. • La charge est difficile dans des endroits sujets à des températures très élevées/basses.	40. • Pour protéger la batterie, il est recommandé de la charger dans des endroits avec une température de 10°C à 35°C (☞ p. 63).
41. L'image n'apparaît pas sur l'écran LCD.	41. • Le capuchon d'objectif est monté. • Le réglage de luminosité de l'écran LCD est trop sombre.	41. • Retirer le capuchon d'objectif (☞ p. 14). • Ajuster la luminosité de l'écran LCD (☞ p. 14). • Si l'écran est incliné vers le haut de 180 degrés, ouvrir complètement l'écran (☞ p. 15).
42. Quand l'image est imprimée à partir de l'imprimante, une barre noire apparaît dans le bas de l'écran.	42. • Ce n'est pas un mauvais fonctionnement.	42. • En enregistrant avec le stabilisateur d'image "DIS" activé (☞ p. 24) ceci peut être évité.
43. Lorsque le camescope est raccordé via la prise DV, le camescope ne fonctionne pas.	43. • Le câble DV a été débranché ou rebranché avec l'alimentation en marche.	43. • Couper l'alimentation du camescope et la remettre, puis faire fonctionner le camescope.

Indications de l'écran LCD/du viseur pendant l'enregistrement

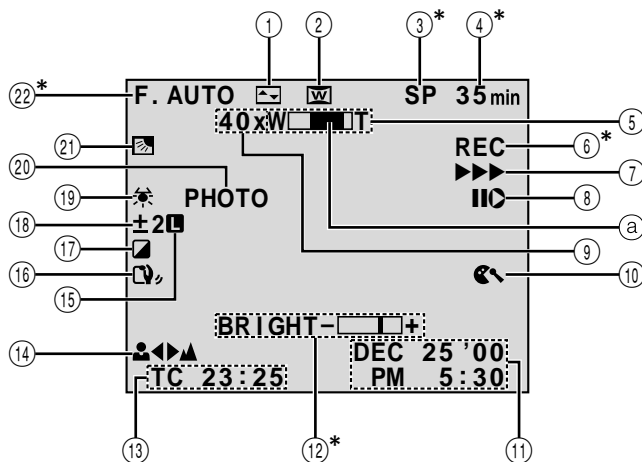

- ① Affiche l'effet de fondu/volet sélectionné. (☞ p. 26, 27)
- ② Apparaît en mode de compression ou cinéma. (☞ p. 24)
- ③* Affiche le mode d'enregistrement (SP ou LP). (☞ p. 13)
- ④* Affiche la durée de bande restante. (☞ p. 14)
- ⑤ Apparaît pendant le zoom.
 - Ⓐ Indicateur de niveau de zoom (☞ p. 18)
- ⑥* • "REC" apparaît pendant l'enregistrement.
 - "PAUSE" apparaît pendant l'attente d'enregistrement. (☞ p. 14)
- ⑦ Apparaît alors que la bande défile. (☞ p. 14)
- ⑧ Apparaît lorsque le mode d'insertion vidéo (▶) ou de pause d'insertion vidéo (⏸) est engagé. (☞ p. 50)
- ⑨ • Rapport de zoom approximatif: Apparaît pendant le zoom. (☞ p. 18)
 - **A**: Apparaît lorsque "GAIN UP" est réglé sur "AUTO" et la vitesse d'obturation est réglée automatiquement. (☞ p. 23)
- ⑩ Apparaît lorsque le mode coupe-vent est engagé pour réduire le bruit généré par le vent. (☞ p. 25)
- ⑪ Affiche la date et l'heure. (☞ p. 11)
- ⑫* • BRIGHT : Affiche la luminosité de l'écran LCD. (☞ p. 14)
 - SOUND : Affiche le mode de son pendant 5 secondes environ après la mise en marche du caméscope. (☞ p. 23)
- ⑬ Affiche le time code (☞ p. 19, 25)
- ⑭ Apparaît lorsque la mise au point est réglée manuellement. (☞ p. 21)
- ⑮ Apparaît lorsque l'iris est verrouillé. (☞ p. 29)
- ⑯ Apparaît lorsque le stabilisateur d'image numérique est engagé. (☞ p. 24)
- ⑰ Affiche le programme AE avec effets spéciaux sélectionné. (☞ p. 28)
- ⑱ Apparaît lorsque l'exposition est ajustée. (☞ p. 29)
- ⑲ Apparaît lorsque la balance des blancs est ajustée. (☞ p. 30)
- ⑳ Apparaît en prenant une photo. (☞ p. 16, 17)
- ㉑ Apparaît lorsque la compensation de contre-jour est utilisée. (☞ p. 29)
- ㉒* Apparaît lorsque l'interrupteur d'alimentation est réglé sur "A". (☞ p. 15)

* Régler "ON SCREEN" sur "SIMPLE" dans l'écran de menu retire les indications marquées d'une astérisque (*) de l'écran (☞ p. 25, 32).

Indications de l'écran LCD/du viseur pendant la lecture

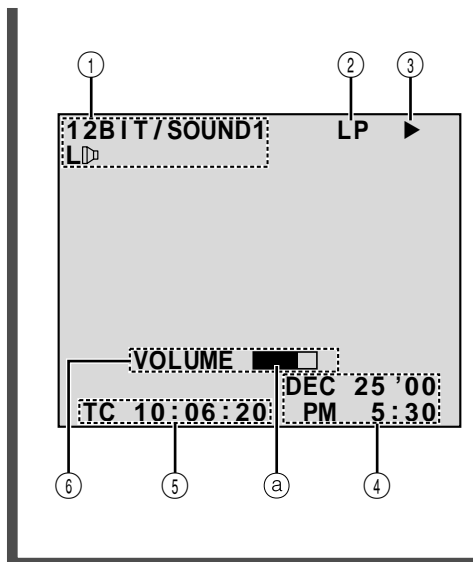

- ① Affiche le mode de son. (☞ p. 32, 33)
- ② Affiche la vitesse de la bande. (☞ p. 13)
- ③ Apparaît pendant qu'une bande défile.
- ▶ : Lecture
 - ▶▶ : Avance rapide/recherche accélérée
 - ◀◀ : Rembobinage/recherche accélérée
 - || : Pause
 - ||| : Ralenti avant
 - ◀|| : Ralenti inverse
 - : Doublage audio
 - ||● : Pause de doublage audio
- ④ Affiche la date et l'heure. (☞ p. 32, 33)
- ④ Affiche le time code. (☞ p. 32, 33)
- ⑥ • BRIGHT : Affiche la luminosité de l'écran LCD. (☞ p. 14)
- SOUND : Affiche le volume du haut-parleur. (☞ p. 31)
- ⓐ L'indicateur de niveau se déplace.







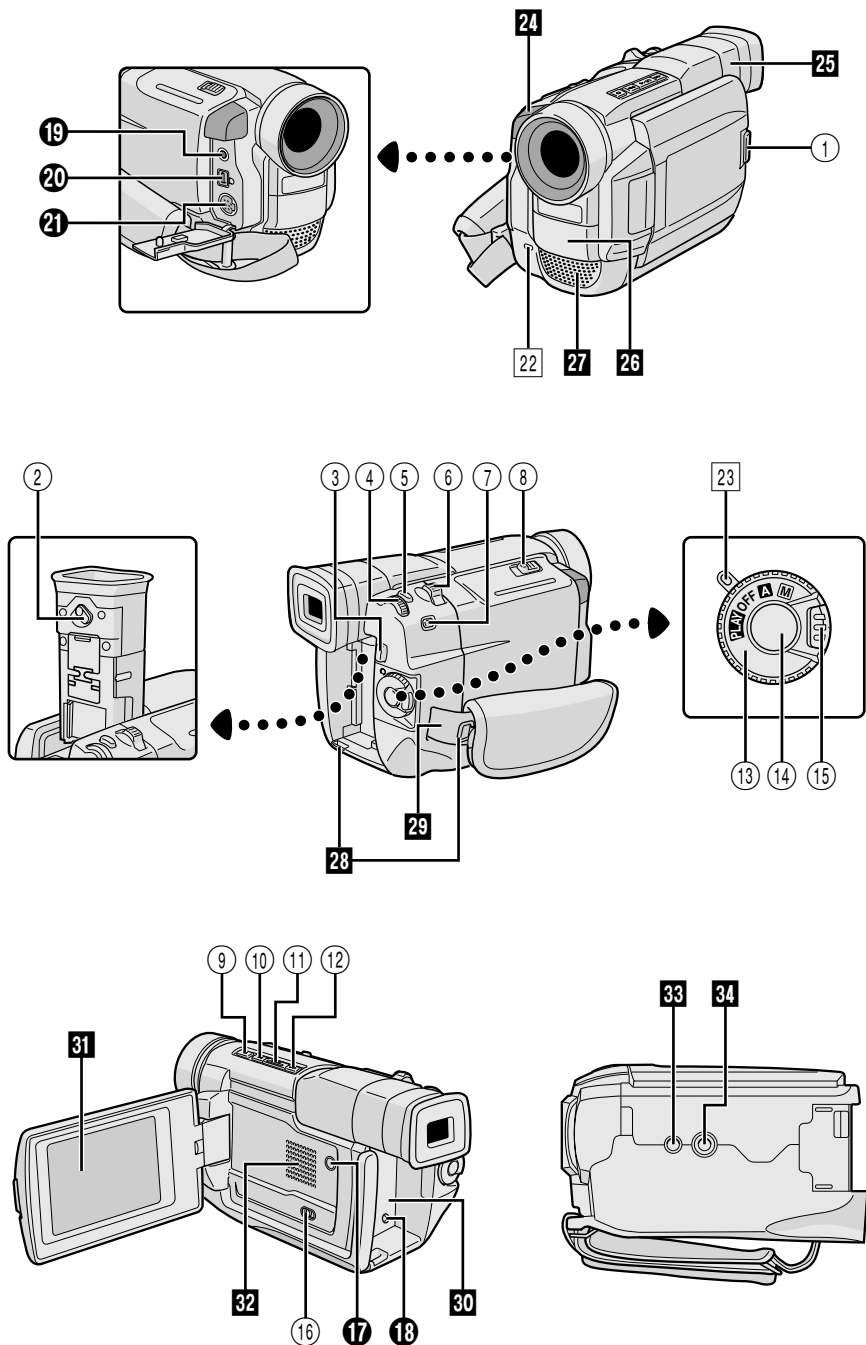













Indications d'avertissement

Indications	Fonction
	Affiche l'énergie restante de la batterie Niveau d'énergie restante: élevé → → → Niveau d'énergie restante: épuisé Comme l'énergie restante de la batterie est proche d'avoir été consommée, l'indicateur de batterie clignote. Lorsque l'énergie de la batterie est épuisée, l'alimentation est coupée automatiquement.
	Apparaît s'il n'y a pas de cassette chargée (☞ p. 12)
CHECK TAPE'S ERASE PROTECTION SWITCH	Apparaît lorsque la languette de protection contre l'effacement est réglée sur "SAVE" alors que l'interrupteur d'alimentation est réglé sur "A" ou "M". (☞ p. 12)
 HEAD CLEANING REQUIRED USE CLEANING CASSETTE	Apparaît si de la saleté est détectée sur les têtes. Utiliser une cassette de nettoyage en option. (☞ p. 64)
 CONDENSATION, OPERATION PAUSED PLEASE WAIT	Apparaît si de la condensation se produit. Lorsque cette indication est affichée, attendre plus d'une heure que la condensation disparaisse.

Indications	Fonction
TAPE!	Apparaît si une cassette n'est pas en place quand la touche de marche/arrêt d'enregistrement ou la touche SNAPSHOT est pressée alors que l'interrupteur d'alimentation est réglé sur "A" ou "M".
TAPE END	Apparaît lorsque la bande arrive à la fin pendant l'enregistrement ou la lecture. (☞ p. 15)
DIFFERENT FORMATTED TAPE	Apparaît si une bande d'un autre format est chargée.
SET DATE/TIME!	<ul style="list-style-type: none"> ● Apparaît lorsque la date/heure n'est pas réglée. (☞ p. 11) ● Apparaît lorsque la batterie (au lithium) pour l'horloge est déchargée et que la date et l'heure réglées précédemment sont effacées. Consulter le revendeur JVC le plus proche pour un remplacement.
LENS CAP	Apparaît pendant 5 secondes après la mise en marche si le capuchon d'objectif est fixé sur l'objectif.
A. DUB ERROR!	● Apparaît si le doublage audio est tenté sur une section vierge de la bande. (☞ p. 49)
A. DUB ERROR! <CANNOT DUB ON AN LP RECORDED TAPE> <CANNOT DUB ON A 16BIT RECORDING> <CHECK TAPE'S ERASE PROTECTION SWITCH>	<ul style="list-style-type: none"> ● Apparaît si le doublage audio est tenté sur une bande enregistrée en mode LP. (☞ p. 49) ● Apparaît si le doublage audio est tenté sur une bande enregistrée en audio 16 bit. (☞ p. 49) ● Apparaît si A. DUB (⊖) sur la télécommande est pressée lorsque la languette de protection contre l'effacement est réglée sur "SAVE". (☞ p. 49)
INSERT ERROR!	● Apparaît si l'insertion vidéo est tentée sur une section vierge de la bande. (☞ p. 50)
INSERT ERROR! <CANNOT EDIT ON AN LP RECORDED TAPE> <CHECK TAPE'S ERASE PROTECTION SWITCH>	<ul style="list-style-type: none"> ● Apparaît si l'insertion vidéo est tentée sur une bande enregistrée en mode LP. (☞ p. 50) ● Apparaît si INSERT (⊕) sur la télécommande est pressée lorsque la languette de protection contre l'effacement est réglée sur "SAVE". (☞ p. 50)
COPYING FAILED	Apparaît si la copie de signaux protégés contre la copie est tentée alors que ce camescope est utilisé comme enregistreur.
E01 — E06 UNIT IN SAFEGUARD MODE REMOVE AND REATTACH BATTERY	Les indications d'erreur (E01 – E06) montrent le type de mauvais fonctionnement qui s'est produit. Lorsqu'une indication d'erreur apparaît, le camescope se coupe automatiquement. Retirer la source d'alimentation (batterie, etc.) et attendre quelques minutes pour que l'indication disparaisse. Quand elle a disparu, vous pouvez utiliser de nouveau le camescope. Si l'indication reste, veuillez consulter le revendeur JVC le plus proche.









Commandes



- ① Touche d'ouverture de l'écran
[PUSH OPEN]  p. 14
- ② Commande d'ajustement dioptrique  p. 10
- ③ Touche de libération de la batterie
[BATTERY RELEASE]  p. 9
- ④ • Molette MENU [+ , - , PUSH]  p. 22
• Commande de luminosité (BRIGHT)
de l'écran LCD [+ , -]  p. 14
- ⑤ Touche de mode photo
[SNAPSHOT]  p. 16, 17
- ⑥ • Commande de zoom [T/W]  p. 18
• Commande de volume du casque/
haut-parleur [VOL.]  p. 31
- ⑦ Touche de mode Photo [MODE]  p. 16
- ⑧ Curseur OPEN/EJECT  p. 12
- ⑨ Touche d'arrêt [■]  p. 31
- ⑩ • Touche de rembobinage [◀◀]  p. 31
• Touche de contre-jour [BACKLIGHT]  p. 29
- ⑪ • Touche de lecture/pause [▶/||]  p. 31
- ⑫ • Touche d'avance rapide [▶▶]  p. 31
• Touche de mise au point [FOCUS]  p. 21
- ⑬ Interrupteur d'alimentation
[A , M , PLAY , OFF]  p. 15
- ⑭ Touche de marche/arrêt
d'enregistrement  p. 14
- ⑮ Touche de verrouillage  p. 14
- ⑯ Commutateur de fonctionnement de la
lampe vidéo [LIGHT OFF/AUTO/ON]  p. 20

Connecteurs











Pour brancher un câble au connecteur **17**, suivants, ouvrir l'écran LCD.

- ⑰ Prise J [JLIP (Joint Level Interface Protocol)]/
Prise de montage [EDIT]  p. 44
 - Raccorder le câble de montage en effectuant du montage par mémorisation de séquences .
 - Raccorder à un camescope ou magnétoscope compatible JLIP pour le commander à partir de l'ordinateur en utilisant le logiciel fourni.
 - Le montage à commande JLIP d'un camescope vers un magnétoscope n'est pas possible si le magnétoscope ne dispose pas d'une prise JLIP.
 - ⑱ Prise d'entrée CC  p. 9
- Les prises **19** à **21** sont situées sous un cache.
- ⑲ Connecteur de sortie
Audio/Vidéo [AV]  p. 34, 38, 44
 - ⑳ Connecteur vidéo numérique
[DV IN/OUT] (i.link*)  p. 36, 37, 39
* i.link se réfère aux spécifications industrielles
IEEE1394-1995 et leurs extensions. Le logo 
est utilisé pour les produits se conformant au
standard i.Link.
 - ㉑ Connecteur de sortie
S-Vidéo [S]  p. 34, 38, 44

Indicateurs

- ⑳ Témoind' enregistrement  p. 14
- ㉑ Témoind' alimentation  p. 14

Autres parties

- ㉒ • Capteur de télécommande  p. 40
• Capteur de caméra
Faire attention de ne pas couvrir cette partie. Le
capteur nécessaire pour la prise de vues est situé
à cet endroit.
- ㉓ Viseur  p. 10
- ㉔ Lampe vidéo  p. 20
- ㉕ Microphone stéréo  p. 49
- ㉖ Oeillets de bandoulière  p. 10
- ㉗ Courroie de poignée  p. 10
- ㉘ Monture de batterie  p. 9
- ㉙ Écran LCD  p. 14, 15
- ㉚ Haut-parleur  p. 31
- ㉛ Orifice de téton  p. 10
- ㉜ Vis de montage de trépied  p. 10

Après utilisation

- 1 Couper l'alimentation du camescope.
- 2 Faire coulisser et maintenir **OPEN/EJECT** dans le sens de la flèche puis tirer le volet de logement de cassette ouvert jusqu'à son blocage. Le logement s'ouvre automatiquement. Retirer la cassette.
- 3 Appuyer sur "PUSH HERE" pour fermer le logement.
 - Quand le logement est fermé, il s'abaisse automatiquement. Attendre qu'il soit complètement abaissé avant de fermer le volet.
- 4 Presser **BATTERY RELEASE** et retirer la batterie.

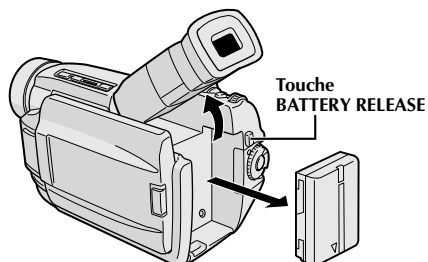
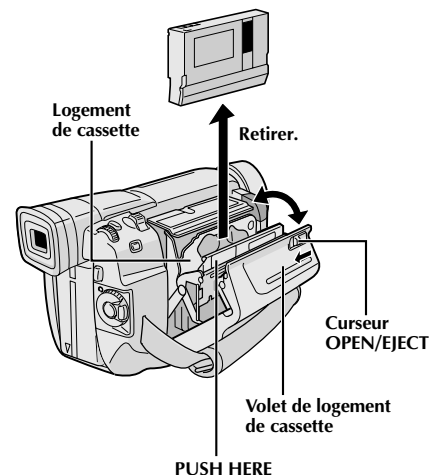

Nettoyage du camescope

- 1 Essuyer doucement avec un chiffon doux pour nettoyer l'extérieur. Placer un chiffon dans une solution de savon doux diluée et bien le tordre pour essuyer des parties très sales. Puis essuyer de nouveau avec un chiffon sec.
- 2 Appuyer sur **PUSH OPEN** et ouvrir l'écran LCD. Essuyer délicatement avec un chiffon doux. Faire attention de ne pas endommager l'écran. Fermer l'écran LCD.
- 3 Pour nettoyer l'objectif, souffler avec une brosse soufflante, puis essuyer délicatement avec du papier de nettoyage d'objectif.
- 4 Pour nettoyer le viseur, le relever en position verticale. Ouvrir délicatement le cache au dessous du viseur ①.
- 5 Introduire une brosse soufflante ou un chiffon doux dans l'espace au dessous du viseur et nettoyer l'intérieur du viseur avec ②.
- 6 Fermer le cache. Rabattre le viseur en position horizontale.

REMARQUES:

- Eviter d'utiliser des agents de nettoyage puissants comme la benzine ou l'alcool.
- Le nettoyage doit être effectué seulement après avoir retiré la batterie et débrancher toute autre source d'alimentation.
- De la moisissure peut se former si l'objectif est laissé sale.
- Pour utiliser un produit de nettoyage ou un chiffon traité chimiquement, se référer aux précautions d'emploi de chaque produit.

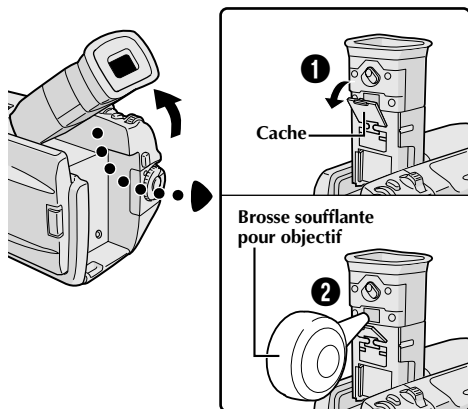

Utilisation de l'adaptateur secteur/chargeur de batterie en dehors des Etats-Unis

- L'adaptateur secteur/chargeur de batterie fourni dispose d'une sélection automatique de la tension secteur dans la plage de 110 à 240 V.

UTILISATION DE L'ADAPTATEUR DE PRISE SECTEUR

Lors du branchement du cordon d'alimentation de l'appareil à une prise secteur différente du standard national américain C73, utiliser un adaptateur de prise CA nommé "Siemens Plug", comme indiqué ci-dessous.

Pour cet adaptateur de fiche CA, consulter votre revendeur JVC le plus proche.

Adaptateur de fiche

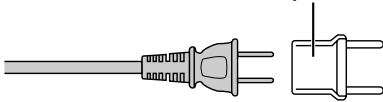

Lampe vidéo

ATTENTION DANGER

- La lampe vidéo peut devenir très chaude. Pendant l'utilisation et immédiatement après l'avoir éteinte, ne pas la toucher, sinon de sévères brûlures peuvent se produire.
- Ne pas ranger le caméscope dans le coffret de transport immédiatement après avoir utilisé la lampe vidéo, car elle reste très chaude pour quelques temps.
- En fonctionnement, garder une distance d'environ 30 cm entre la lampe et les gens ou des objets.
- Ne pas utiliser près de substances inflammables ou explosives.
- Il est recommandé de consulter votre revendeur JVC le plus proche pour changer l'ampoule.



Précautions générales sur les piles

Si la télécommande ne fonctionne pas même en étant utilisée correctement, les piles sont épuisées. Les remplacer par des nouvelles.

N'utiliser que les piles suivantes: taille AAA (R03) x 2
Veuillez respecter les règles suivantes pour l'utilisation des piles. Si elles ne sont pas utilisées correctement, elles peuvent couler ou exploser.

1. Pour changer les piles, se référer à la page 40.
2. **Ne pas** utiliser des piles de taille différente de celle spécifiée.
3. Bien installer les piles dans le bon sens.
4. **Ne pas** utiliser de piles rechargeables.
5. **Ne pas** exposer les piles à une chaleur excessive, elles pourraient couler ou exploser.
6. **Ne pas** jeter les piles au feu.
7. Retirer les piles de l'appareil s'il doit être rangé pendant une longue période pour éviter une fuite des piles qui pourrait causer de mauvais fonctionnements.

Batteries

La batterie fournie est une batterie au lithium-ion. Avant d'utiliser la batterie fournie ou une batterie en option, bien lire les précautions suivantes:

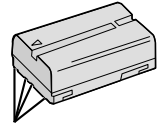

Bornes

1. Pour éviter des accidents

- **Ne pas** brûler.
- **Ne pas** court-circuiter les bornes. Quand vous transportez la batterie, veillez à la protéger avec le capuchon. Si vous avez perdu le capuchon, mettez la pile dans un sac en plastique.
- **Ne pas** modifier ni démonter.
- **Ne pas** exposer la batterie à des températures excédant 60°C, ce qui pourrait surchauffer la batterie, la faire exploser ou prendre feu.
- N'utiliser que les chargeurs spécifiés.

2. Pour éviter des endommagements et prolonger la durée de vie . . .

- **ne pas** infliger de choc inutile.
- charger dans un endroit où la température est dans les tolérances indiquées ci-dessous. C'est une batterie à réaction chimique, des températures plus basses entravent la réaction chimique, alors que des températures plus élevées peuvent faire obstacle à une recharge complète.
- entreposer dans un endroit frais et sec. Une longue exposition à de hautes températures fera augmenter la décharge naturelle et raccourcira la durée de vie.
- si vous rangez la batterie pendant une longue durée il est recommandé de la charger et de la décharger complètement tous les 6 mois.
- retirer du chargeur ou de l'appareil qu'elle alimente lorsque vous ne vous en servez pas; certains appareils consomment du courant même s'ils sont mis hors circuit.

REMARQUES:

- *Il est normal que la batterie devienne chaude après recharge, ou après utilisation.*

Gammes de température:

La charge 10°C à 35°C
Le fonctionnement 0°C à 40°C
Le stockage -10°C à 30°C

- *La durée de charge est basée sur une température ambiante de 20°C.*
- *Plus la température est basse, plus longue est la durée de recharge.*

Cassettes

Pour utiliser et ranger correctement vos cassettes, bien lire les précautions suivantes:

1. Pendant l'utilisation . . .

- bien s'assurer que la cassette porte la marque Mini DV.

- bien savoir que l'enregistrement sur des cassettes préenregistrées efface automatiquement les signaux vidéo et audio enregistrés précédemment.
- bien s'assurer que la cassette est positionnée correctement en l'introduisant.
- ne pas mettre en place et retirer la cassette plusieurs fois de suite sans faire défiler la bande. Ce qui détend la bande et peut causer des dommages.
- ne pas ouvrir le volet avant de la cassette. Ce qui expose la bande aux empreintes digitales et à la poussière.

2. Ranger les cassettes . . .

- loin des radiateurs ou d'autres sources de chaleur.
- en dehors des rayons du soleil.
- où elles ne seront pas sujettes à des chocs ou vibrations inutiles.
- où elles ne seront pas exposées à des champs magnétiques puissants (près des moteurs, des transformateurs ou des aimants).
- verticalement, dans leurs boîtes d'origine.

Écran LCD

1. Pour éviter des dommages à l'écran LCD, NE PAS . . .

- le presser fortement ou appliquer des chocs.
- placer le camescope avec l'écran LCD en dessous.

2. Pour prolonger sa durée de service . . .

- éviter de le frotter avec un chiffon grossier.

3. Ne pas ignorer le phénomène suivant pour l'utilisation de l'écran LCD.

Ce ne sont pas des mauvais fonctionnements:

- En utilisant le camescope, la surface autour de l'écran LCD et/ou l'arrière de l'écran LCD peuvent chauffer.
- Si vous laissez l'alimentation en marche pendant longtemps, la surface autour de l'écran LCD devient chaude.

Appareil principal

1. Pour votre sécurité, NE PAS . . .

- ouvrir le coffret du camescope.
- démonter ou modifier l'appareil.
- court-circuiter les bornes de la batterie.
Toujours la laisser éloignée des objets métalliques quand elle n'est pas utilisée.
- laisser pénétrer de liquides inflammables, de l'eau ou des objets métalliques dans l'appareil.
- retirer la batterie ou débrancher la source d'alimentation alors que l'alimentation est en marche.
- laisser la batterie montée quand le camescope n'est pas utilisé.

2. Éviter d'utiliser l'appareil . . .

- dans des endroits sujets à de l'humidité ou de la poussière excessives.

.... dans des endroits sujets à la suie ou à la vapeur, par exemple près d'un appareil de cuisson.

- près d'appareils générant des champs magnétiques ou électriques puissants (haut-parleurs, antennes de diffusion, etc.)
- dans des endroits soumis à des températures très élevées (plus de 40°C) ou très basses (inférieures à 0°C).

3. NE PAS laisser l'appareil . . .

- dans des endroits à plus de 50°C.
- dans des endroits où l'humidité est très faible (au-dessous de 35%) ou très forte (plus de 80%).
- en plein soleil.
- dans une voiture fermée en été.
- près d'un radiateur.

4. Pour protéger l'appareil, NE PAS . . .

- lui permettre de devenir mouillé.
- faire tomber l'appareil ou le cogner contre des objets durs.
- lui infliger des chocs ou des vibrations excessives pendant le transport.
- laisser l'objectif dirigé vers des objets extrêmement lumineux pendant longtemps.
- exposer l'objectif en plein soleil.
- le transporter en le tenant par l'écran LCD ou le viseur.
- le balancer inutilement en utilisant la bandoulière ou la poignée.

5. Lorsque les têtes sont sales, les problèmes suivants peuvent apparaître:

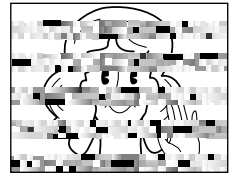
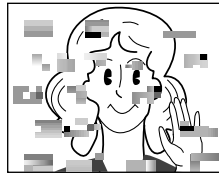

- Aucune image pendant la lecture.
- Parasites visibles pendant la lecture.
- Pendant l'enregistrement, l'indicateur d'avertissement d'encrassement des têtes "⊗" apparaît.

Dans ces cas, utilisez une cassette de nettoyage en option. Insérez-la dans le camescope et faites défiler la bande. Si vous utilisez la cassette plusieurs fois de suite, les têtes vidéo risquent d'être endommagées. Après une lecture pendant 20 secondes environ, le camescope s'arrête automatiquement. Se reporter également aux instructions de la cassette de nettoyage. Si, après le nettoyage, les problèmes restent les mêmes, consultez votre revendeur JVC. Les pièces mécaniques mobiles utilisées pour déplacer les têtes vidéo et la bande ont tendance à devenir sales et à s'user avec le temps. Pour maintenir tout le temps une image claire, des contrôles périodiques sont recommandés après avoir utilisé l'appareil pendant 1000 heures environ. Pour des contrôles périodiques, veuillez consulter le revendeur JVC le plus proche.

Condensation d'humidité . . .

- Vous avez sans doute observé qu'en versant un liquide froid dans un verre, des gouttes d'eau vont se former à l'extérieur du verre. Le même phénomène se produit sur le tambour de têtes d'un camescope quand il est déplacé d'un endroit froid vers un endroit chaud, après avoir chauffé une pièce qui était froide, sous des conditions d'humidité extrême ou dans un endroit où l'air est refroidi par un climatiseur.
- De l'humidité sur le tambour de têtes peut endommager sérieusement la bande vidéo et provoquer des dommages internes au camescope lui même.

Mauvais fonctionnement sérieux

En cas de mauvais fonctionnement, arrêter d'utiliser l'appareil immédiatement et consulter votre revendeur JVC local.

Le camescope est un appareil commandé par micro-processeur. Du bruit et des interférences externes (d'un téléviseur, d'une radio, etc.) peuvent l'empêcher de fonctionner correctement. Dans ce cas, débrancher d'abord la source d'alimentation (batterie, adaptateur secteur/chargeur, etc.) et attendre quelques minutes puis le rebrancher et procéder comme d'habitude depuis le début.

Cet ensemble se conforme à la partie 15 des règles de la FCC (Federal Communications Commission). Le fonctionnement est sujet aux deux conditions suivantes:

(1) Cet appareil ne peut pas causer d'interférences nuisibles, et (2) cet appareil doit accepter toute interférence reçue, comprenant des interférences qui peuvent causer un mauvais fonctionnement.

Des changements ou modifications non approuvés par la partie responsable de la certification peuvent annuler le droit de l'utilisateur de faire fonctionner l'appareil. Cet appareil a été testé et il a été reconnu qu'il se conforme aux limites concernant l'appareillage informatique de classe B correspondant à la partie 15 des règles de la FCC. Ces limites sont conçues pour garantir une protection raisonnable contre des interférences nuisibles dans les installations résidentielles. Cet appareil génère, utilise et peut émettre de l'énergie des fréquences radio et, s'il n'est pas installé et utilisé selon les instructions du fabricant, peut causer des interférences nuisibles en communications radio. Cependant, il ne peut pas être garanti que des interférences ne se produiront pas dans certaines installations particulières. Si cet appareil provoque des interférences avec la réception radio ou de télévision, ce qui peut être vérifié en alimentant l'appareil et en coupant son alimentation, nous conseillons à l'utilisateur d'essayer d'éliminer ces interférences par l'un ou plusieurs des moyens suivants:

Réorienter ou déplacer l'antenne de réception.







Augmenter la séparation entre l'appareil et le récepteur.

Brancher l'appareil sur une prise de courant d'un circuit différent de celui sur lequel le récepteur est branché.



Consulter le revendeur ou un technicien radio/TV compétent pour vous aider.

Cet appareil numérique de la classe B est conforme à la norme NMB-003 du Canada.











A

- Accessoires fournis  p. 6
 Adaptateur secteur/chargeur de batterie  p. 8, 9
 Affichage de la date/heure  p. 25, 32, 33
 Ajustement de la courroie  p. 10
 Arrêt sur image  p. 31
 Attente d'enregistrement  p. 14
 Avance rapide de la bande  p. 31



B

- Balance des blancs  p. 30
 Batterie  p. 8, 9, 63
 Batterie faible  p. 58







C

- Canaux (gauche/droit)  p. 33
 Caractéristiques techniques  p. 68, 69
 Cinéma  p. 24
 Cinéma classique  p. 28
 Commande d'exposition  p. 29
 Compensation de contre-jour  p. 29
 Compression  p. 24
 Copie  p. 38, 39
 Coupe-vent  p. 25
 Coupure automatique  p. 15, 31
 Crépuscule  p. 28

D

- DIS (Stabilisateur d'image numérique)  p. 24
 Doublage audio  p. 49

E

- Écho vidéo  p. 28
 Écran 16/9  p. 24
 Écran de menu, CAMERA MENU  p. 23, 24
 Écran de menu, DISPLAY MENU  p. 25, 32
 Écran de menu, MANUAL MENU  p. 24, 25
 Écran de menu, VIDEO MENU  p. 32
 Éjection d'une cassette  p. 12







F

- Fondus à l'ouverture et à la fermeture ...  p. 26, 27

G

- Gain relevé  p. 23







I

- Icônes  p. 23 à 25
 Imprimante  p. 37
 Impulsion stroboscopique  p. 28
 Indications de l'écran LCD/du viseur ...  p. 57 à 59
 Insertion d'une cassette  p. 12
 Insertion vidéo  p. 50
 Iris  p. 29



L

- Lampe vidéo  p. 20
 Lecture avec zoom  p. 42
 Lecture image par image  p. 31

M

- Mise au point automatique  p. 21
- Mise au point manuelle  p. 21
- Mode de démonstration  p. 7, 24
- Mode d'enregistrement  p. 13
- Mode Photo  p. 16, 17
- Montage par mémorisation
de séquences  p. 43 à 48
- Montage sur trépied  p. 10









N

- Nettoyage du camescope  p. 62
- Noir et blanc  p. 28









O

- Obturbateur lent  p. 28



P

- Photo  p. 16, 17
- Position de l'interrupteur d'alimentation  p. 15
- Pour rendre l'écran LCD plus lumineux  p. 14
- Pour rendre l'écran LCD plus sombre  p. 14
- Prise de vues journalistique  p. 15
- Programme AE avec effets spéciaux  p. 28
- Propre enregistrement  p. 15
- Protection contre l'effacement  p. 12



R

- Raccordements  p. 9, 34, 36 à 39, 44
- Rebobinage de la bande  p. 31
- Recharge de la batterie  p. 8
- Recherche accélérée  p. 31
- Réglage dioptrique  p. 10
- Réglages de la date/heure  p. 11
- Régler le code de télécommande de
magnétoscope  p. 43
- RESET  p. 25





S

- Sépia  p. 28
- Signalisation  p. 14, 23
- Son  p. 23, 32, 33



T

- Télécommande  p. 40
- TELE MACRO  p. 24
- Time code  p. 19, 25, 32, 33

V



- Verrouillage de l'iris  p. 29
- Vitesse d'obturation  p. 28
- Volet à l'ouverture et à la fermeture  p. 26, 27
- Volet d'image/fondu enchaîné  p. 26, 27
- Volume du haut-parleur  p. 31

Z

- Zoom  p. 18
- Zoom numérique  p. 18, 23

Camescope

Spécifications générales

Alimentation	: 6,3 V CC  (En utilisant l'adaptateur secteur/chargeur de batterie) 7,2 V CC  (En utilisant la batterie)
Consommation	
Écran LCD éteint, viseur allumé	: 4,3 W environ
Écran LCD allumé, viseur éteint	: 5,3 W environ
Lampe vidéo	: 3,5 W environ
Dimensions (L x H x P)	: 80 mm x 96 mm x 159 mm (avec l'écran LCD fermé et le viseur complètement rabattu)
Poids	: 550 g environ
Température de fonctionnement	: 0°C à 40°C
Humidité de fonctionnement	: 35% à 80%
Température de stockage	: -20°C à 50°C
Capteur	: CCD 1/4"
Objectif	: F1,8, f= 3,6 mm à 36 mm, objectif zoom électrique 10:1
Diamètre de filtre	: ø37 mm
Écran LCD	: 2,5" mesuré en diagonale, système à matrice active TFT
Viseur	: Electronique avec LCD noir et blanc de 0,24"
Haut-parleur	: Monophonique

Camescope numérique

Format	: Format DV (mode SD)
Format du signal	: Standard NTSC
Format d'enregistrement/lecture	: Vidéo: Enregistrement à composantes numériques : Audio: Enregistrement numérique PCM, 32 kHz 4 canaux (12 bit), 48 kHz 2 canaux (16 bit)
Cassette	: Cassette Mini DV
Vitesse d'enregistrement	: SP: 18,8 mm/s LP: 12,5 mm/s
Durée maximum d'enregistrement	: SP: 80 mn
(en utilisant une cassette de 80 minutes)	LP: 120 mn

Connecteurs

S	: Y : 1 Vcc, 75 Ω , sortie analogique C : 0,29 Vcc, 75 Ω , sortie analogique
AV	
Sortie vidéo	: 1 Vcc, 75 Ω , analogique
Sortie audio	: 300 mV (rms), 1 k Ω , analogique, stéréo
DV	
Entrée/sortie	: 4 broches, conformité IEEE 1394
JLIP/EDIT	: \varnothing 3,5 mm, 4 pôles

Adaptateur secteur / chargeur de batterie AA-V40U**Alimentation**

Etats-Unis et Canada	: CA 120 V \sim , 60 Hz
Autres pays	: CA 110 V à 240 V \sim , 50 Hz/60 Hz

Consommation : 23 W

Sortie

Charge	: CC 7,2 V --- , 1,2 A
Camescope	: CC 6,3 V --- , 1,8 A

Dimensions (L x H x P) : 68 mm x 38 mm x 110 mm

Poids : Environ 250 g

Les caractéristiques indiquées sont pour le mode SP sauf indication contraire. Erreurs et omissions possibles. Présentation et caractéristiques modifiables sans préavis.

FR

GR-DVL100

JVC

VICTOR COMPANY OF JAPAN, LIMITED